

Tefal®

IXEO POWER

ALL-IN-ONE SOLUTION



- | | |
|----|----|
| EN | HR |
| FR | PL |
| DE | ET |
| ES | LV |
| PT | LT |
| RU | EL |
| UK | HU |
| NL | RO |
| FI | SR |
| NO | SK |
| SV | SL |
| CS | BS |
| TR | TH |
| DA | AR |
| BG | |

IXEO POWER QT20XX

1. Product presentation

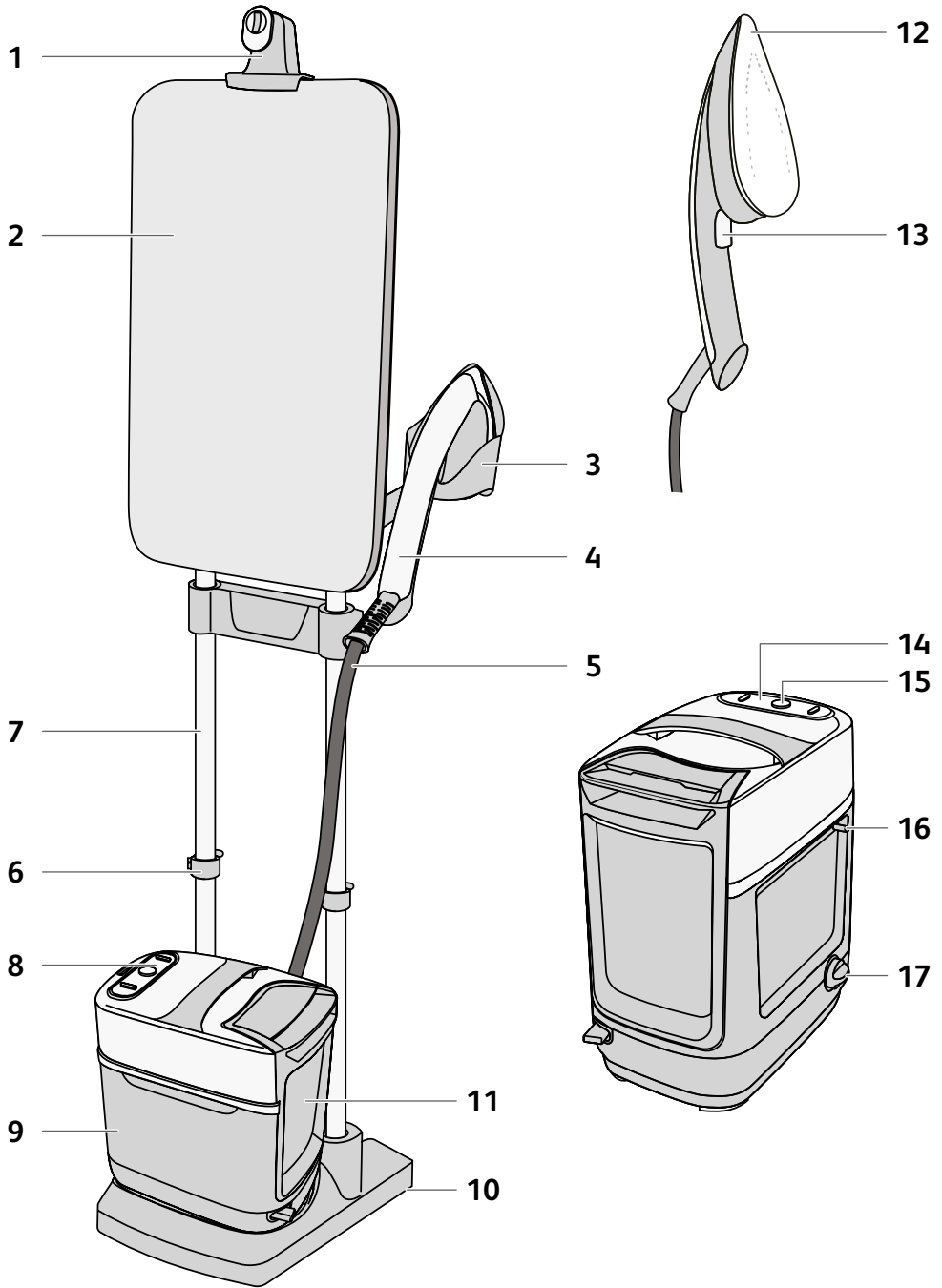

EN

Product presentation

1. Hanger hook
2. Tilting board
3. Iron rest
4. Iron
5. Steam hose
6. Height lockers
7. Collapsible body
8. Control panel
9. Steam unit
10. Wheels
11. Removable water tank
12. Iron soleplate
13. Steam trigger
14. Anti calc light indicator
15. On/Off button
16. Electric cable
17. Anti Calc cork

FR

Présentation du produit

1. Crochet de suspension
2. Planche inclinable
3. Repose-fer
4. Fer
5. Tuyau à vapeur
6. Verrous de hauteur
7. Pôles ajustables
8. Panneau contrôle
9. Unité de vapeur
10. Roues
11. Réservoir d'eau amovible
12. Semelle du fer
13. Gâchette vapeur
14. Indicateur lumineux anti-tartre
15. Bouton Marche/Arrêt
16. Câble électrique
17. Capuchon « anti tartre »

DE

Beschreibung des Produkts

1. Kleiderbügelhaken
2. Schwenkbrett
3. Bügeleisenablage
4. Bügeleisen
5. Dampfschlauch
6. Höhenarretierungen
7. Klappgestell
8. Bedienfeld
9. Dampfgerät
10. Rollen
11. Abnehmbarer Wassertank

12. Bügeleisensohle
13. Dampfauslöser
14. Antikalk-Leuchte
15. Ein-/Aus-Schalter
16. Netzkabel
17. Antikalk-Stöpsel

ES

Presentación del producto

1. Gancho para percha
2. Tabla inclinable
3. Soporte para la plancha
4. Plancha
5. Tubo de vapor
6. Anclajes de altura
7. Estructura plegable
8. Panel de control
9. Unidad de vapor
10. Ruedas
11. Depósito de agua extraíble
12. Suela de hierro
13. Gatillo de vapor
14. Luz indicadora antical
15. Botón Encender/Apagar
16. Cable eléctrico
17. Tapón antical

PT

Apresentação do produto

1. Suporte do cabide
2. Tábua ajustável
3. Descanso do ferro
4. Ferro
5. Cabo do vapor
6. Fechos de regulação vertical
7. Tubos telescópicos
8. Painel de comandos
9. Base do vapor
10. Rodas
11. Depósito da água amovível
12. Base do ferro
13. Comando do vapor
14. Indicador luminoso "Anticalcário"
15. Botão Ligar / Desligar (On/Off)
16. Cabo elétrico
17. Tampa anticalcário

RU

Описание прибора

1. Крючок для вешалки

2. Наклонная доска
3. Подставка для утюга
4. Утюг
5. Паровой шланг
6. Фиксаторы высоты
7. Складной корпус
8. Панель управления
9. Паровой блок
10. Ролики
11. Съёмный резервуар для воды
12. Подошва утюга
13. Кнопка подачи пара
14. Индикатор удаления накипи
15. Кнопка включения/выключения
16. Электрический кабель
17. Пробка для удаления накипи

UK

Зовнішній вигляд виробу

1. Гачок для вішалки
2. Похила дошка
3. Підставка для праски
4. Праска
5. Паровий шланг
6. Фіксатори висоти
7. Складаний корпус
8. Панель керування
9. Парова установка
10. Колеса
11. Знімний резервуар для води
12. Подошва праски
13. Кнопка подачі пари
14. Індикатор системи захисту від накипу
15. Кнопка ввімкнення/вимкнення
16. Електричний шнур
17. Кришка системи видалення накипу

NL

Voorstelling van het product

1. Haak voor kleerhanger
2. Kantelbare strijkplank
3. Strijkijzersteun
4. Strijkijzer
5. Stoomslang
6. Hoogtevergrendelingen
7. Opvouwbare behuizing

8. Bedieningspaneel
9. Stooemeenheid
10. Wielen
11. Afneembaar waterreservoir
12. Strijkzool
13. Stoomknop
14. Antikalk-controlelampje
15. Aan/uit-knop
16. Elektrisch snoer
17. Antikalk-plug

FI

Tuotteen esittely

1. Ripustuskoukku
2. Kallistuva lauta
3. Silitysraudan teline
4. Silitysrauta
5. Höyryletku
6. Korkeuden lukitsijat
7. Kokoontaitettava runko
8. Käyttöpaneeli
9. Höyry-yksikkö
10. Pyörät
11. Irrotettava vesisäiliö
12. Silitysraudan pohjalevy
13. Höyryliipaisin
14. Kalkinpoiston merkivalo
15. Virtapainike
16. Virtajohto
17. Kalkinpoistokorkki

NO

Produktpresentasjon

1. Hengekrok
2. Vippebrett
3. Strykejernstøtte
4. Strykejern
5. Dampslange
6. Høydelåser
7. Sammenklappbar hovedenhet
8. Betjeningspanel
9. Dampenhet
10. Hjul
11. Avtakbar vanntank
12. Strykeplate
13. Dampknapp
14. Indikatorlampe for antikalk
15. På/av-knapp
16. Elektrisk kabel
17. Antikalk-hette

SV

Produktpresentation

1. Hängkrok
2. Strykbräda
3. Strykjärnsställ
4. Strykjärn
5. Ångslang
6. Höjdlås
7. Ihopfällbart stativ
8. Kontrollpanel
9. Ångenhät
10. Hjul
11. Löstagbar vattentank
12. Stryksula
13. Ångknapp
14. Indikatorlampan för anti-kalkfunktion
15. På/av-knapp
16. Nätkabel
17. Anti-kalkknapp

CZ

Prezentace produktu

1. Závěsný háček
2. Sklopné prkno
3. Pata žehličky
4. Žehlička
5. Parní hadice
6. Nastavovače výšky
7. Skládací tělo
8. Ovládací panel
9. Parní jednotka
10. Kola
11. Odnímatelná nádrž na vodu
12. Žehlicí plocha
13. Napařovací spoušť
14. Kontrolka odvápnění
15. Hlavní vypínač
16. Elektrický kabel
17. Odvápňovací zátka

TR

Ürün tanıtımı

1. Askı kancası
2. Eğilebilen masa
3. Ütü koyma yeri
4. Ütü
5. Buhar hortumu
6. Yükseklik kilitleri
7. Katlanabilir gövde
8. Kontrol paneli
9. Buhar ünitesi
10. Tekerlekler

11. Çıkarılabilir su deposu
12. Ütü tabanı
13. Buhar tetiği
14. Işıklı anti kireç göstergesi
15. Açma/Kapatma düğmesi
16. Elektrik kablosu
17. Kirece karşı bakım mantarı

DA

Produktpræsentation

1. Hængekrog
2. Vippebræt
3. Støtte til strygejern
4. Strygejern
5. Dampslange
6. Højdelåse
7. Sammenfoldeligt stel
8. Betjeningspanel
9. Dampenhet
10. Hjul
11. Aftagelig vandbeholder
12. Jernsålplade
13. Dampudløser
14. Anti-kalk-indikator
15. Tænd/sluk-knap
16. Ledning
17. Anti-kalk-prop

BG

Представяне на продукта

1. Кука за закачалка
2. Накляяща се дъска
3. Опора за ютията
4. Ютия
5. Парен маркуч
6. Фиксатори на височината
7. Сгъваемо тяло
8. Контролен панел
9. Парно устройство
10. Колела
11. Вадещ се резервоар за вода
12. Работна плоча на ютията
13. Спусък за пара
14. Светлинен индикатор „Анти котлен камък“
15. Бутон за включване/ изключване
16. Електрически кабел
17. Тапа „Анти котлен камък“

HR

Prikaz proizvoda

1. Kuka za vješalicu
2. Nagibna daska
3. Ležište glačala
4. Glačalo
5. Parno crijevo
6. Kvačice za podešavanje visine
7. Sklopivo postolje
8. Upravljačka ploča
9. Parna jedinica
10. Kotačići
11. Odvojivi spremnik vode
12. Podnica glačala
13. Okidač za paru
14. Svjetlosni indikator za uklanjanje kamenca
15. Tipka za uključivanje/isključivanje
16. Strujni kabel
17. Umetak od pluta za uklanjanje kamenca

PL

Prezentacja produktu

1. Hak na wieszak
2. Pochylająca się deska
3. Podstawa do żelazka
4. Żelazo
5. Wąż parowy
6. Blokada wysokości
7. Składana obudowa
8. Panel sterowania
9. Jednostka pary
10. Koła
11. Wyjmowany zbiornik na wodę
12. Żelazna stopa
13. Spust parowy
14. Wskaźnik 'anti-calc'*
15. Przycisk włączania/wyłączania
16. Przewód elektryczny
17. Korek anti calc

ET

Toote joonis

1. Riputuskonks
2. Kallutatav triikimislaud
3. Triikraua alus
4. Triikraud
5. Auruvoolik
6. Kõrguse reguleerimise lukustid

7. Kokkupandav raam
8. Juhtpaneel
9. Auruseade
10. Rattad
11. Eemaldatav veepaak
12. Triikraua tald
13. Aurupäästik
14. Katlakivi eemaldamise märgutuli
15. Toitenupp
16. Elektrijuhe
17. Katlakivivastase hoolduse kork

LV

Izrādājuma pārskats

1. Drēbju pakaramā āķis
2. Slīpumā saliekams gludināšanas dēlis
3. Gludekļa turētājs
4. Gludeklis
5. Tvaika padeves šļūtene
6. Augstuma regulēšanas fiksatori
7. Saliekams korpuss
8. Vadības panelis
9. Tvaika padeves bloks
10. Riteņi
11. Izņemama ūdens tvertne
12. Gludināšanas virsma
13. Tvaika padeves slēdzis
14. Atkaļķošanas indikatorlampiņa
15. Ieslēgšanas/izslēgšanas poga
16. Elektriskais vads
17. Atkaļķošanas korķis

LT

Supažindinimas su gaminiu

1. Pakabinimo kablys
2. Pakreipiama lenta
3. Lygintuvo stovas
4. Lygintuvas
5. Garų žarna
6. Aukščio lygio fiksatoriai
7. Sustumiamas stovas
8. Valdymo skydelis
9. Garų prietaisas
10. Ratukai
11. Nuimamas vandens bakelis
12. Lygintuvo padas
13. Garų jungiklis

14. Kalkių šalinimo šviesos indikatorius
15. Ljungimo / išjungimo mygtukas
16. Elektros laidas
17. Kalkių išleidimo angos kamštelis

EL

Παρουσίαση του προϊόντος

1. Άγκιστρο κρεμάστρας
2. Ανακλινόμενη σιδερώστρα
3. Βάση ηλεκτρικού σίδερου
4. Ηλεκτρικό σίδερο
5. Λάστιχο ατμού
6. Ασφάλειες ύψους
7. Πτυσσόμενο σώμα
8. Πίνακας ελέγχου
9. Μονάδα ατμού
10. Ροδάκια
11. Αφαιρούμενο δοχείο νερού
12. Πλάκα ηλεκτρικού σίδερου
13. Κουμπί ατμού
14. Λυχνία καθαρισμού αλάτων
15. Κουμπί On/Off
16. Ηλεκτρικό καλώδιο
17. Τάπα καθαρισμού αλάτων

HU

Termék bemutatása

1. Akasztókampó
2. Dönthető deszka
3. Vasalótartó
4. Vasaló
5. Gőzölő tömlő
6. Magasság rögzítő
7. Összecsukható állvány
8. Vezérlőpanel
9. Gőzölő egység
10. Kerekek
11. Kivehető víztartály
12. Vasalótalp
13. Gőzölés gomb
14. Vízkőmentesítést jelző fény
15. Be/ki kapcsoló gomb
16. Elektromos kábel
17. Vízkőmentesítő dugó

RO

Descrierea produsului

1. Cârlig pentru umeras

- Masă de călcat Smart Board patentată
- Suport pentru fierul de călcat
- Fier de călcat
- Furtun pentru abur
- Cleme pentru blocare înălțime
- Suport cu înălțime reglabilă
- Panou de comandă
- bază detașabilă
- Roți
- Rezervor de apă detașabil
- Talpa fierului de călcat
- Buton pentru declanșare abur
- Indicator luminos funcție anticălcăr
- Buton Pornit/Oprit
- Cablu electric
- Dop detartrare

SR

Prikaz proizvoda

- Kuka za vešalicu
- Nagibna daska
- Površina za odlaganje pegle
- Pegla
- Crevo za paru
- Blokirni elementi za podešavanje visine
- Postolje na sklapanje
- Kontrolna ploča
- Parna jedinica
- Točkići
- Odvojnici rezervoar za vodu
- Površina za peglanje
- Taster za paru
- Svetlosni indikator za uklanjanje kamenca
- Taster za uključivanje/isključivanje
- Strujni kabl
- Umetak od plute za uklanjanje kamenca

SK

Predstavenie výrobku

- Závesný háčik
- Naklápacia doska
- Držiak žehličky
- Žehlička
- Parná hadica

- Stojanové päťice pre nastavenie výšky
- Sklopné teleso
- Ovládací panel
- Parná jednotka
- Kolesá
- Vyberateľná nádrž na vodu
- Žehliaca plocha
- Naparovacia spúšť
- Kontrolka odvápnenia
- Hlavný vypínač
- Elektrický kábel
- Odvápňovacia zátka

SL

Predstavitev izdelka

- Kavelj za obešalnik
- Nagibna deska
- Odlagalna površina za likalnik
- Likalnik
- Parna cev
- Višinski zaklepi
- Zložljivo ogrodje
- Nadzorna plošča
- Parna enota
- Kolesa
- Snemljiva posoda za vodo
- Likalna plošča
- Sprožilec za paro
- Indikator vodnega kamna
- Gumb za vklop/izklop
- Električni kabel
- Gumb za odstranjevanje vodnega kamna

BS

Prikaz proizvoda

- Kuka za vješalicu
- Nagibna daska
- Površina za odlaganje pegle
- Stopalo pegle
- Parno crijevo
- Blokirni elementi za podešavanje visine
- Sklopivo postolje
- Kontrolna ploča
- Parna jedinica
- Točkići
- Odvojnici spremnik za vodu
- Površina za peglanje
- Okidač za paru
- Svjetlosni indikator za uklanjanje kamenca

- Tipka za uključivanje/isključivanje
- Strujni kabal
- Umetak od pluta za uklanjanje kamenca

TH

การนำเสนอผลิตภัณฑ์

- ตะขอแขวน
- กระดานแบบปรับเอียงได้
- ที่วางเตารีด
- เตารีด
- สายพ่นไอน้ำ
- ตัวล็อกความสูง
- โครงปรับระดับได้
- แผงควบคุม
- ชุดทำไอน้ำ
- ล้อ
- ถังน้ำแบบถอดได้
- หน้าเตารีด
- ปุ่มทำไอน้ำ
- สัญญาณไฟตักจับตะกรัน
- ปุ่มเปิด/ปิด
- สายไฟ
- ตัวลุดที่ตักจับตะกรัน

AR

عرض المنتج

- خطاف التعليق
- طاولة قابلة للإمالة
- مسند للمكواة
- المكواة
- خرطوم البخار
- مثبتات الارتفاع
- هيكل قابل للطوي
- لوحة التحكم
- وحدة البخار
- عجلات
- خزان ماء قابل للملح
- بلاطة الكي
- زناد إطلاق البخار
- مؤشر ضوء مانع التلكس
- زر التشغيل/الإيقاف
- الكابيل الكهربائي
- سدادة مانع التلكس

2. Before first use / Avant la première utilisation / Vor dem ersten Gebrauch / Antes de la primera utilización / Antes da primeira utilização

EN On first use, fumes and odour may come from the appliance. They do not affect the use of the appliance and disappear quickly. Small particles may also come from the iron. These are part of the production process and do not affect yourself or your garments. They disappear quickly.

The appliance must be used and placed on a flat, stable, heat-resistant surface. When you place the appliance on its stand, ensure that the surface on which the stand is placed is stable. Never use the appliance if it is reversed.



Never use your appliance board with a classic iron or a steam generator. Only use your appliance iron.

FR Lors de la première utilisation, des émanations et des odeurs peuvent être émises de l'appareil. Cela n'affectera en rien les performances de l'appareil et ces phénomènes disparaîtront rapidement. De petites particules peuvent sortir du fer. Celles-ci font partie du processus de fabrication et n'affecteront ni votre santé ni vos vêtements. Elles disparaîtront rapidement.

L'appareil doit être placé et utilisé sur une surface plane, stable et résistante à la chaleur. Lorsque vous placez l'appareil sur son support, assurez-vous que la surface sur laquelle il est placé est stable. N'utilisez pas l'appareil s'il est renversé.



N'utilisez jamais votre table à repasser avec un fer classique ou un générateur de vapeur. Utilisez uniquement le fer à repasser fourni.

DE Beim ersten Gebrauch können Rauch oder Gerüche aus dem Gerät entweichen. Diese verflüchtigen sich schnell wieder; der Gebrauch des Geräts wird dadurch nicht beeinträchtigt. Das Bügeleisen kann kleine Partikel absondern. Diese entstehen produktionsbedingt und sind für Sie und Ihre Kleidung harmlos. Die Partikel verschwinden schnell wieder.

Das Gerät muss auf einer flachen, stabilen und hitzebeständigen Oberfläche verwendet und platziert werden. Wenn Sie das Gerät auf seine Halterung stellen, achten Sie darauf, dass die Halterung auf einem stabilen Untergrund steht. Verwenden Sie das Gerät nie, wenn es umgedreht ist.



Verwenden Sie das Gerätebrett nie mit einem normalen Bügeleisen oder einem Dampferzeuger. Verwenden Sie nur das zum Gerät gehörende Bügeleisen.

ES

Durante la primera utilización, el producto podría desprender humo y cierto olor. Esto no afectará al uso del producto y desaparecerá rápidamente. La plancha también podría desprender pequeñas partículas. Estas forman parte del proceso de producción y no le afectarán a usted ni a sus prendas. Desaparecerán rápidamente.

El producto se debe utilizar y colocar en una superficie plana, estable y resistente al calor. Al colocar el producto en su soporte, compruebe que la superficie en la que coloca el soporte es estable. No utilice el producto del reverso.



No utilice la tabla del aparato con una plancha clásica o un generador de vapor. Utilice solo con este aparato.

PT

Aquando da primeira utilização o aparelho pode libertar fumos ou odores. Não afetam a utilização do aparelho e desaparecem rapidamente. Também podem soltar-se pequenas partículas do ferro. Fazem parte do processo de produção e não o afetam nem a si nem às suas roupas. Desaparecem rapidamente.

O aparelho deve ser utilizado e colocado numa superfície plana, estável, quente e resistente ao calor. Quando colocar o aparelho no seu suporte, certifique-se de que a superfície onde o suporte está colocado é estável. Nunca utilize o aparelho se estiver invertido.



Nunca utilize a tábua do seu aparelho com um ferro clássico ou um ferro de caldeira. Utilize apenas o ferro fornecido com seu aparelho.

3. First use / Première utilisation / Erster Gebrauch / Primera utilización / Primeira utilização

Incline the board / Inclinez la planche / Brett schwenken / Inclinar la tabla / Inclinar a tábua

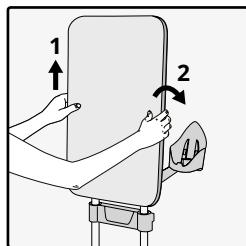

- EN** Put the hands on each side of the board, raise it vertically, and tilt it back until you find your desired position.
- FR** Placez vos mains de chaque côté de la planche, soulevez-la verticalement, et inclinez-la vers l'arrière jusqu'à la position désirée.
- DE** Halten Sie das Brett mit den Händen auf beiden Seiten fest, heben Sie es senkrecht an und schwenken Sie es in die gewünschte Position.
- ES** Coloque las manos en cada lado de la tabla, levántela verticalmente, e inclínela hacia atrás hasta encontrar la posición deseada.
- PT** Coloque as mãos de cada lado da tábua, levante-a verticalmente e incline-a para trás até à posição desejada.

Adjust the board and the iron rest height / Ajustez la planche et la hauteur du repose-fer / Höhe des Bretts und der Bügeleisenablage verstellen / Ajuste de la altura de la tabla y del soporte de la plancha / Ajustar a altura da tábua e do descanso do ferro

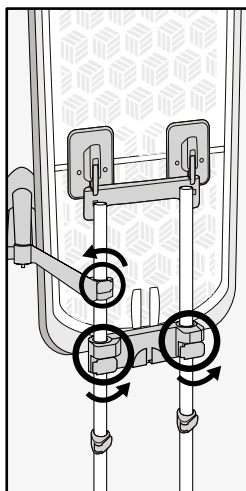

- EN** When the height of the board or of the iron rest needs to be adjusted, unlock the height adjusters. Raise or lower the board/iron rest until the desired position. Lock the pole lockers.
- FR** Lorsque la hauteur de la planche ou du repose-fer doit être ajustée, déverrouillez les verrous de hauteur. Soulevez ou abaissez la planche / repose-fer jusqu'à la position souhaitée. Verrouillez les verrous des pôles.
- DE** Wenn die Höhe des Bretts oder der Bügeleisenablage justiert werden soll, öffnen Sie die Höhenarretierungen. Heben oder senken Sie das Brett und/oder die Bügeleisenablage in die gewünschte Stellung. Schließen Sie die Arretierungen des Gestells wieder.
- ES** Para ajustar la altura de la tabla o del soporte de la plancha, desbloquee los reguladores de altura. Levante o baje la tabla/ soporte de la plancha hasta la altura deseada. Bloquee los anclajes de las barras.
- PT** Quando necessitar de ajustar a altura da tábua ou o descanso do ferro, desbloqueie os fechos de regulação da altura. Levante ou baixe a tábua/o descanso do ferro até à posição desejada. Bloquee os fechos dos tubos.

**EN**

When unlocking the poles, the board may go down. Hold it during manipulations.

FR

Lors du déverrouillage des pôles, la planche peut tomber. Tenez-la pendant les manipulations.

DE

Beim Öffnen der Arretierungen kann das Brett nach unten rutschen. Halten Sie es beim Verstellen der Höhe fest.

ES

Al desbloquear las barras, la tabla podría bajar. Sujétela durante el proceso de manipulación.

PT

Quando desbloquear os tubos, a tábua pode descer. Segure-a quando realizar esta operação.

4. Product use / Utilisation du produit / Produktgebrauch / Uso del producto / Utilização do aparelho

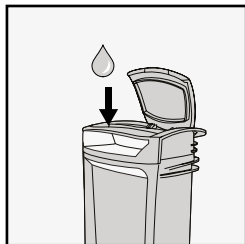

- EN** Unplug the appliance.
Remove the water tank. Fill it, and then replace it.
- FR** Débranchez le câble d'alimentation de la prise murale.
Retirez le réservoir d'eau. Remplissez-le d'eau puis remplacez-le en position.
- DE** Ziehen Sie den Netzstecker.
Nehmen Sie den Wassertank ab. Füllen Sie ihn mit Wasser und setzen Sie ihn wieder ein.
- ES** Desenchufe el producto.
Retire el depósito de agua. Llénelo y vuelva a colocarlo.
- PT** Retire a ficha da tomada.
Retire o depósito da água. Encha-o e volte a colocá-lo.

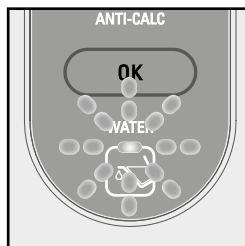

- EN** When the water light flashes, please refer to the above instructions, and then, click on the OK button to reboot the light.
- FR** Lorsque l'indicateur d'eau clignote, reportez-vous aux instructions ci-dessus, puis cliquez sur le bouton OK pour réinitialiser le voyant.
- DE** Wenn die Wasserleuchte blinkt, füllen Sie den Tank gemäß obenstehender Anleitung und schalten Sie dann mit der OK-Taste die Leuchte wieder aus.
- ES** Cuando la luz del agua parpadee, consulte las instrucciones anteriores, y después, haga click en el botón OK para reiniciar la luz.
- PT** Quando a luz da água piscar, consulte as instruções acima e, depois, clique no botão OK para reiniciar o indicador luminoso.

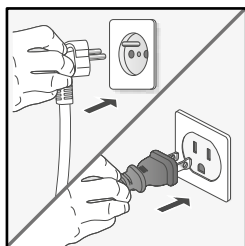

- EN** Put the iron on the iron rest. Plug the appliance and switch it on. Wait until the light stops flashing.
- FR** Placez le fer sur le repose-fer. Branchez le câble de l'appareil et mettez-le en marche. Attendez que le voyant cesse de clignoter.
- DE** Setzen Sie das Bügeleisen auf die Bügeleisenablage. Stecken Sie das Gerät ein und schalten Sie es an. Warten Sie, bis das Licht aufhört zu blinken.
- ES** Coloque la plancha en el soporte correspondiente. Conecte el cable eléctrico y enciéndalo. Espere hasta que la luz deje de parpadear.
- PT** Coloque o ferro no descanso do ferro. Ligue o aparelho à corrente e coloque-o na posição ON. Aguarde até que a luz pare de piscar.

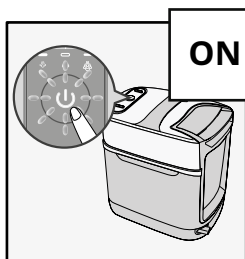

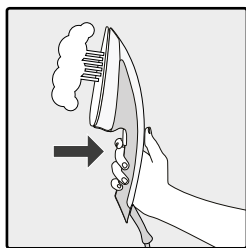

- EN** Press the trigger in order to get steam.
- FR** Appuyez sur la gâchette pour émettre de la vapeur.
- DE** Drücken Sie den Auslöser, um Dampf freizusetzen.
- ES** Pulse el gatillo para generar vapor.
- PT** Prima o comando para produzir vapor.

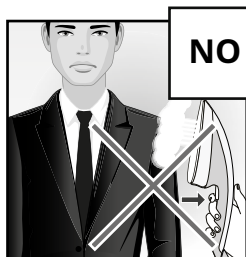

- EN** Never iron or steam directly on a garment being worn by someone.
- FR** Ne repassez jamais et n'utilisez pas de vapeur directement sur un vêtement porté par quelqu'un.
- DE** Bügeln oder bedampfen Sie niemals ein Kleidungsstück, das von jemandem getragen wird.
- ES** Nunca debe planchar o aplicar vapor directamente sobre una prenda vestida por alguien.
- PT** Nunca passe a ferro nem vaporize diretamente uma peça de roupa que esteja a ser usada por uma pessoa.

Steam boost / Amplification de vapeur / Dampfstoß / Golpe de vapor / Jato de vapor

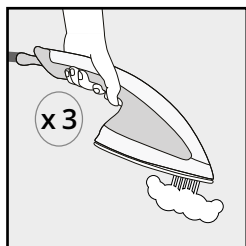

- EN** Press the steam trigger three times to activate the steam boost.
- FR** Appuyez trois fois sur la gâchette vapeur pour activer l'amplification de la vapeur.
- DE** Drücken Sie den Dampf auslöser drei Mal, um den Dampfstoß zu aktivieren.
- ES** Pulse el gatillo de vapor tres veces para activar el golpe de vapor.
- PT** Prima três vezes no comando de vapor para ativar o jato de vapor.

Mode selection / Sélection du mode / Moduswahl / Selección de modo / Seleção do modo

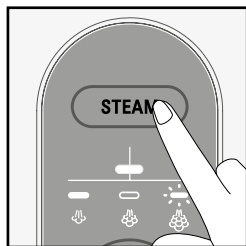

- EN** To select the desired mode, press the STEAM button.
- FR** Pour sélectionner le mode désiré, appuyez simplement sur le bouton STEAM (VAPEUR).
- DE** Zum Auswählen des gewünschten Modus drücken Sie die Dampftaste (STEAM).
- ES** Para seleccionar el modo deseado, pulse el botón de VAPOR.
- PT** Para seleccionar o modo desejado, prima o botão STEAM (VAPOR).

Auto-off / Arrêt automatique / Automatische Abschaltung / Auto-apagado / Auto-off

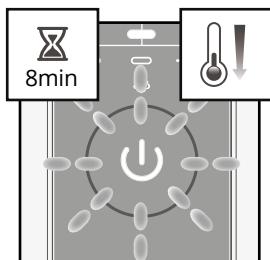

- EN** After 8 minutes of inactivity, the steam unit will change to stand by mode.
- FR** Après 8 minutes d'inactivité, l'unité de vapeur se mettra en mode de veille.
- DE** Nach 8 Minuten ohne Betätigung wechselt das Dampfgerät in den Standby-Modus.
- ES** Después de 8 minutos de inactividad, la unidad de vapor pasará al modo standby.
- PT** Após 8 minutos de inatividade, a base de vapor entra em modo "stand by" (poupança de energia).

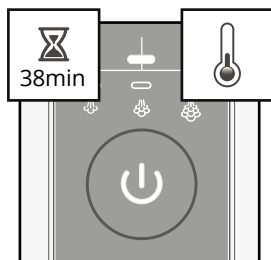

- EN** After 38 minutes of inactivity, the steam unit will switch off automatically.
- FR** Après 38 minutes d'inactivité, l'unité de vapeur s'éteindra automatiquement.
- DE** Nach 38 Minuten ohne Betätigung schaltet sich das Dampfgerät automatisch aus.
- ES** Después de 38 minutos de inactividad, la unidad de vapor se apagará automáticamente.
- PT** Após 38 minutos de inatividade, a base de vapor desliga-se automaticamente.

5. Accessories / Accessoires / Zubehör / Accesorios / Acessórios

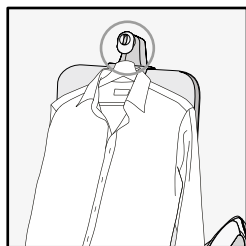

- EN** Use the hanger hook to iron a garment placed on a hanger.
- FR** Utilisez le crochet pour suspendre / repasser un vêtement placé sur un cintre.
- DE** Zum Bügeln eines Kleidungsstücks auf einem Kleiderbügel verwenden Sie den Kleiderbügelhaken.
- ES** Utilice el gancho para percha para planchar una prenda colgada en una percha.
- PT** Utilize o suporte do cabide para engomar uma peças de roupa colocada num cabide.

Fabric brush / Brosse à tissu / Stoffbürste / Cepillo para tejidos / Escova para tecido

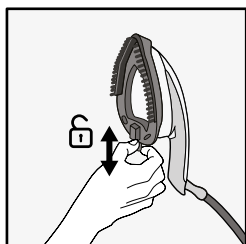

- EN** Before you remove or attach the brush, switch off the appliance and allow it to cool down for 1 hour.
Put the steam brush on the iron soleplate. This accessory helps to open the garment fibres for better steam penetration.
- FR** Avant de retirer ou d'attacher la brosse, éteignez l'appareil et laissez-le refroidir pendant 1 heure.
Placez la brosse à vapeur sur la semelle du fer à repasser. Cet accessoire aide à ouvrir les fibres du vêtement pour une meilleure pénétration de la vapeur.
- DE** Schalten Sie das Gerät vor dem Abnehmen oder Anbringen der Bürste aus und lassen Sie es eine Stunde lang abkühlen.
Stecken Sie die Dampfbürste auf die Bügeleisensole. Mit diesem Zubehör werden die Fasern des Kleidungsstücks aufgelockert, damit der Dampf besser eindringt.
- ES** Antes de retirar o acoplar el cepillo, apague el producto y espere a que se enfríe durante 1 hora.
Coloque el cepillo de vapor en la suela de la plancha. Este accesorio ayuda a abrir las fibras de la prenda para facilitar la penetración del vapor.
- PT** Antes de retirar ou fixar a escova para tecido, desligue o aparelho da corrente e deixe-o arrefecer durante uma hora.
Coloque a escova para tecido na base do ferro. Este acessório ajuda a abrir as fibras da roupa para que o vapor penetre melhor.

6. Removable base / Base amovible / Abnehmen vom Gestell / Base desmontable / Base amovível

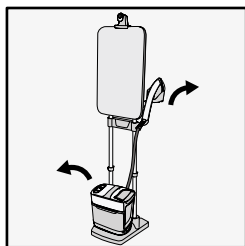

EN Remove the steam unit off its base.
Unlock this iron rest by pushing on the inside plastic strip. Remove the iron rest with the iron.

FR Retirez l'unité de vapeur de sa base.
Déverrouillez ce repose-fer en appuyant sur la bande de plastique intérieure. Retirez le repose-fer avec le fer.

DE Nehmen Sie das Dampfgerät von seiner Grundplatte ab.
Entriegeln Sie die Bügeleisenablage durch Drücken auf den inneren Kunststoffstreifen. Nehmen Sie die Bügeleisenablage mitsamt Bügeleisen ab.

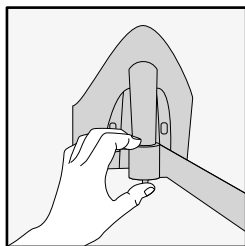

ES Retire la unidad de vapor de la base.
Desbloquee el soporte de la plancha empujando la tira de plástico del interior. Retire el soporte con la plancha.

PT Retire a base do vapor da respetiva base.
Desbloqueie o descanso do ferro empurrando a tira de plástico no interior. Retire o descanso do ferro com o ferro.

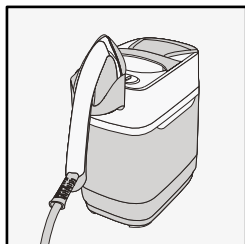

EN Position the iron and its iron rest on the steam unit.

FR Positionnez le fer et son repose-fer sur l'unité de vapeur.

DE Setzen Sie das Bügeleisen mit der Bügeleisenablage auf das Dampfgerät.

ES Coloque la plancha y su soporte sobre la unidad de vapor.

PT Coloque o ferro e o respetivo descanso na base de vapor.

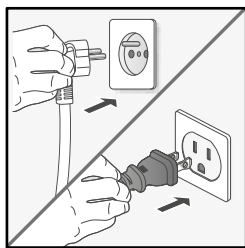

EN Move around with your appliance. Plug in, switch it on, and wait until it heats up. Always use when steam unit is on the ground, stable.

FR Déplacez-vous avec l'appareil. Branchez l'appareil, allumez-le et attendez qu'il chauffe. Utilisez toujours l'unité à vapeur lorsqu'elle est au sol, stable.

DE Sie können nun mit Ihrem Gerät den Ort wechseln. Stecken Sie den Stecker in die Steckdose, schalten Sie das Gerät ein und warten Sie, bis es sich aufheizt. Das Dampfgerät muss während des Gebrauchs immer stabil auf dem Boden stehen.

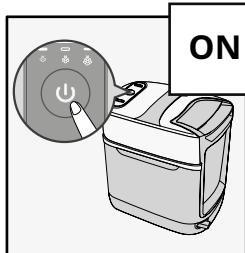

ES Muévase con el producto. Enchufe el cable eléctrico, encienda el producto y espere a que se caliente. Utilizar siempre con la unidad de vapor en el suelo, estable.

PT Desloque-se facilmente com o seu aparelho. Ligue-o à corrente, prima no botão "ON" e aguarde que aqueça. Utilize sempre a base de vapor colocada no chão, de forma estável.



EN Be careful of heat and steam when using the appliance.

FR Faites attention à la chaleur et à la vapeur lors de l'utilisation de l'appareil.

DE Seien Sie beim Gebrauch des Geräts vorsichtig mit dem heißen Bügeleisen und dem Dampf.

ES Durante el uso del producto, tenga cuidado del calor y el vapor.

PT Tenha cuidado com o calor e vapor quando utilizar o aparelho.

7. Product cleaning / Nettoyage du produit / Produktreinigung / Limpieza del producto / Limpeza do aparelho

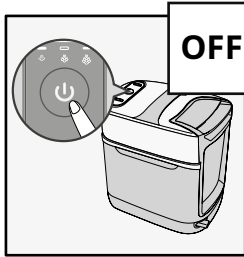

EN

Switch off the appliance. Wait 1 hour to allow it to cool down completely.

FR

Éteignez l'appareil. Attendez 1 heure qu'il refroidisse complètement.

DE

Schalten Sie das Gerät aus. Warten Sie eine Stunde, bis es vollständig abgekühlt ist.

ES

Apague el producto. Espere 1 hora para que se enfríe por completo.

PT

Desligue o aparelho da corrente. Aguarde 1 hora e deixe arrefecer por completo.

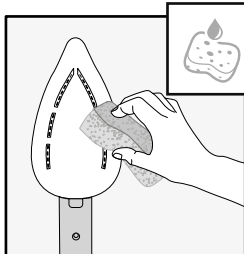
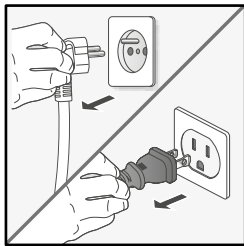

EN

Clean the soleplate with a damp soft cloth or sponge.

FR

Nettoyez la semelle avec un chiffon doux et humide ou une éponge.

DE

Reinigen Sie die Bügeleisensole mit einem weichen feuchten Lappen oder Schwamm.

ES

Limpie la suela con un paño suave y húmedo o una esponja.

PT

Limpe a base com uma esponja ou um pano suave húmido.

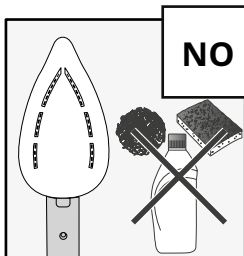

EN

Never use abrasive products or surfaces to clean the soleplate.

FR

N'utilisez jamais de produits ou d'agents abrasifs pour nettoyer la semelle.

DE

Verwenden Sie zur Reinigung der Bügeleisensole auf keinen Fall Scheuermittel oder Scheuerschwämme.

ES

No utilice ningún producto o superficie abrasiva para limpiar la suela.

PT

Nunca utilize produtos ou superfícies abrasivos para limpar a base.

8. Product tidying / Entretien du produit / Produkt aufräumen / Cómo guardar el producto / Arrumação do aparelho

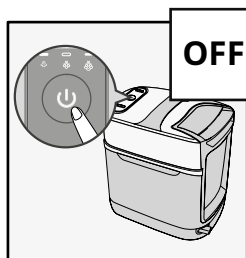

EN

Switch off the appliance. Wait 1 hour to allow it to cool down completely.

FR

Éteignez l'appareil. Attendez 1 heure qu'il refroidisse complètement.

DE

Schalten Sie das Gerät aus. Warten Sie eine Stunde, bis es vollständig abgekühlt ist.

ES

Apague el producto. Espere 1 hora hasta que se haya enfriado por completo.

PT

Desligue o aparelho da corrente. Aguarde 1 hora e deixe arrefecer por completo.

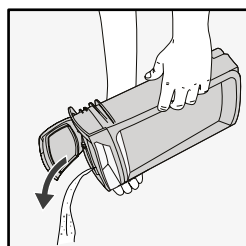
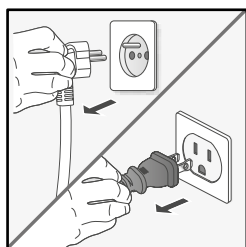

EN

Empty the water tank.

FR

Videz le réservoir d'eau.

DE

Leeren Sie den Wassertank aus.

ES

Vacíe el depósito de agua.

PT

Esvazie o depósito da água.

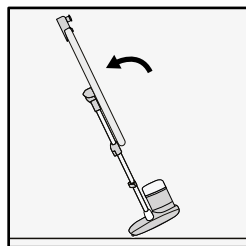

EN

Tip up the board to the vertical position. Lean the all appliance backwards in order to move & store it away.

FR

Inclinez la planche en position verticale. Inclinez l'appareil entier vers l'arrière pour le déplacer et le ranger.

DE

Stellen Sie das Brett senkrecht. Kippen Sie das Gerät nach hinten und fahren Sie es auf den Rollen an einen geeigneten Abstellplatz.

ES

Coloque la tabla en posición vertical. Incline el producto completo hacia atrás para moverlo y guardarlo.

PT

Coloque a tábua na posição vertical. Incline o aparelho para trás para o deslocar e guardar.

9. Anticalc / Anti-tartre / Antikalk / Descalcificación / Descalcificação

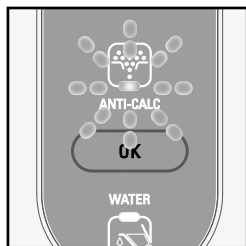

EN When the appliance needs to be descaled, the anti calc light flashes.

FR Lorsque l'appareil doit être détartré, l'indicateur anti-tartre clignote.

DE Wenn das Gerät entkalkt werden muss, blinkt die Antikalk-Leuchte.

ES Cuando el producto tenga que ser descalcificado, la luz antical parpadeará.

PT Quando o aparelho necessitar de descalcificação, a luz anticalcário pisca.

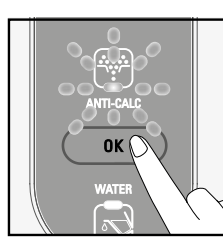
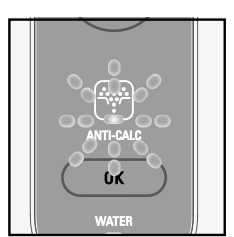
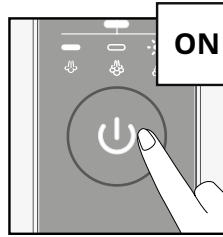
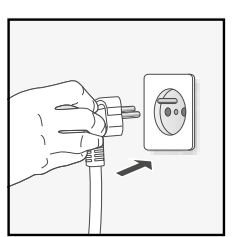
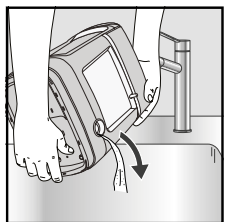
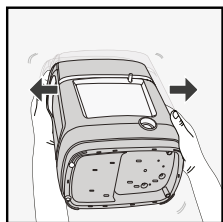
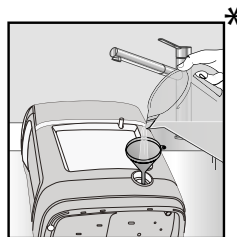
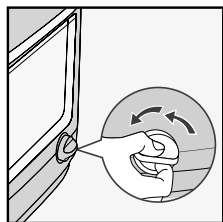
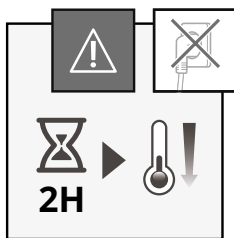
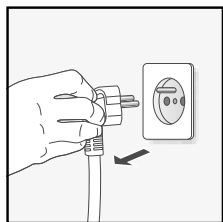
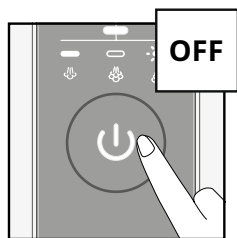

* Not included / Non inclus / Nicht im Lieferumfang enthalten / No incluidos / Não incluídos

2. Перед первым применением / Перед першим використанням / Voor ingebruikname / Ennen ensimmäistä käyttökertaa / Før førstegangs bruk

RU При первом применении прибор может выделять дым и запахи. Они никак не влияют на работу устройства и быстро исчезнут. Также из утюга могут выходить мелкие частицы. Они являются следствием производственного процесса и никак не влияют на пользователя и одежду. Они быстро исчезнут. Используйте и размещайте прибор только на плоской, устойчивой, термостойкой поверхности. При размещении прибора на подставке убедитесь, что подставка находится на устойчивой поверхности. Не пользуйтесь прибором в перевернутом виде.



Не используйте доску с другим утюгом или парогенератором. Используйте только входящий в комплект утюг.

UK Під час першого використання прилад може видавати дим і запах. Вони не впливають на використання приладу й швидко зникають. Праска може виділяти невеликі частки. Вони виникли під час виробничого процесу й не завдадуть шкоди вам чи вашому одягу. Вони швидко зникнуть.

Прилад необхідно встановити на рівну, стійку, жароміцну поверхню й використовувати на ній. При встановленні приладу на стійку переконайтеся, що поверхня, на яку встановлено останню, стійка та рівна. Ніколи не використовуйте прилад, якщо його перевернуто.



Не використовуйте дошку цього приладу зі звичайною праскою або парогенератором. Використовуйте виключно праску з комплекту цієї установки.

NL Bij gebruik kunnen er dampen en geuren uit het apparaat komen. Deze hebben geen impact op de werking van het apparaat en verdwijnen snel. Het strijkijzer kan tevens kleine deeltjes vrijgeven. Deze maken onderdeel uit van het productieproces en hebben geen impact op uzelf of uw kleding. Deze zullen snel verdwijnen.

Gebruik en plaats het apparaat op een vlak, stabiel en warmtebestendig oppervlak. Als u het apparaat op zijn voetstuk plaatst, zorg dan dat het oppervlak waarop het voetstuk is geplaatst stabiel is. Gebruik het apparaat nooit omgekeerd.



Gebruik de strijkplank van uw apparaat nooit met een klassieke strijkijzer of een stoomgenerator. Gebruik alleen het strijkijzer van uw apparaat.

FI Ensimmäisillä käyttökertoilla laitteesta voi tulla savua ja hajua. Se ei vaikuta laitteen käyttöön ja häviää nopeasti. Silitysrudasta voi myös tulla pieniä hiukkasia. Ne kuuluvat valmistusprosessiin eivätkä ole haitallisia ihmisille tai vaatteille. Ne häviävät nopeasti. Laitetta on käytettävä tasaisella, vakaalla ja lämpöä kestävällä pinnalla. Kun asetat laitteen telineeseen, varmista telineen alla olevan pinnan vakaus. Älä käytä laitetta, jos sen on väärin päin.



Älä koskaan käytä laitteen lautta tavallisen silitysrudan tai höyrysilitysrudan kanssa.
Käytä vain laitteen silitysrudaa.

NO Ved første gangs bruk, kan apparatet slippe ut damp og lukt. Dette påvirker ikke bruket av apparatet, og forsvinner raskt. Strykejernet kan også etterlate små partikler. De er en del av produksjonsprosessen, og har ingen innvirkning på deg eller plaggene dine. De forsvinner raskt.

Apparatet må brukes og plasseres på en flat, stabil og varmebestandig overflate. Når strykejernet plasseres på stativet sitt, se til at overflaten stativet settes på er stabil. Apparatet skal aldri brukes dersom det er plassert opp ned.



Brettet skal aldri bruke sammen med et klassisk strykejern eller en dampgenerator.
Bruk bare strykejernapparatet.

3. Первое применение / Перше використання / Ingebruikname / Ensimmäinen käyttökerta / Førstegangs bruk

Как наклонить доску / Нахил дошки / De strijklank kantelen / Laudan kallistaminen / Juster brettet

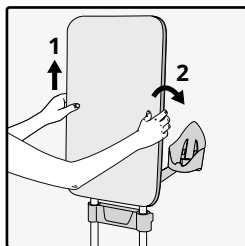

- RU** Возьмитесь за доску руками с двух сторон, поднимите ее вертикально вверх, а затем наклоните назад до требуемого положения.
- UK** Покладіть руки на кожну сторону дошки, підніміть її вертикально й нахиліть її назад до потрібного положення.
- NL** Plaats uw handen aan weerskanten van de strijklank, breng het verticaal omhoog, en kantel het achteruit tot u uw gewenste positie hebt bereikt.
- FI** Aseta kädet laudan kummallekin sivulle, nosta se pystyyn ja kallista sitä taaksepäin, kunnes löydät haluamasi asennon.
- NO** Ta tak i hver side av brettet, løft det vertikalt, og velt det bakover, inntil du når ønsket plassering.

Регулировка высоты доски и подставки для утюга / Регулювання дошки й праски по висоті / De hoogte van de strijklank en de strijkijzersteun aanpassen / Laudan ja silitysraudan telineen korkeuden säätäminen / Juster brettet og høyden på strykejernstøtten

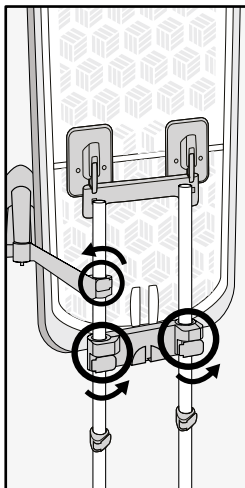

- RU** При необходимости регулировки высоты доски или подставки для утюга разблокируйте фиксаторы. Поднимите или опустите доску/подставку для утюга до требуемого положения. Заблокируйте фиксаторы штанги.
- UK** Якщо необхідно налаштувати висоту дошки або підставки для праски, розблокуйте механізми регулювання висоти. Підніміть або опустіть дошку або підставку для праски до потрібного положення. Заблокуйте фіксатори стійки.
- NL** Wanneer u de hoogte van de strijklank of de strijkijzersteun wilt aanpassen, maak de hoogtevergrendelingen los. Breng de strijklank/strijkijzersteun omhoog of omlaag tot de gewenste positie. Zet de hoogtevergrendelingen opnieuw vast.
- FI** Jos laudan korkeutta tai silitysraudan telineettä pitää säätää, vapauta korkeuden säätäjät. Nosta tai laske lautaa / silitysraudan telineettä, kunnes se on halutussa asennossa. Lukitse tangon lukitsijat.
- NO** Lås opp høydelåsene dersom høyden på brettet og strykejernstøtten må justeres. Hev eller senk brettet/strykejernstøtten til det når ønsket plassering. Lås låsene på stangen.

**RU**

При разблокировке штанг доска может опуститься вниз. Удерживайте ее во время любых манипуляций.

UK

Коли стійки розблоковано, дошка може опуститися. Тримайте її під час маніпуляцій.

NL

De strijkplank kan tijdens het ontgrendelen van de palen omlaag gaan. Houd de strijkplank vast wanneer u wijzigingen uitvoert.

FI

Kun vapautat tangot, lauta saattaa mennä alas. Pidä siitä kiinni käsittelyn aikana.

NO

Brettet kan slås sammen mens du låser opp stangen. Hold brettet mens du utfører endringer.

4. Эксплуатация прибора / Використання приладу / Het product gebruiken / Tuotteen käyttö / Produktbruk

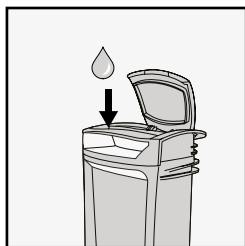

RU Отключите прибор от сети.
Извлеките резервуар для воды. Наполните его водой и вставьте на место.

UK Відключіть прилад від мережі.
Зніміть резервуар для води. Заповніть його й установіть назад.

NL Haal de stekker uit het stopcontact.
Verwijder het waterreservoir. Vul het en breng het opnieuw aan.

FI Irrota laite sähkövirrasta.
Poista vesisäiliö. Täytä se ja laita takaisin paikalleen.

NO Koble fra produktet.
Fjern vanntanken. Fyll opp og erstatt den.

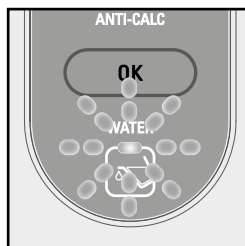

RU Когда мигает индикатор воды, выполните указанные выше шаги, а затем нажмите кнопку «OK» для перезагрузки индикатора.

UK Коли індикатор води заблимає, див. наведені вище вказівки, а потім натисніть на кнопку ОК, щоб скинути індикатор.

NL Wanneer het waterlampje knippert, raadpleeg bovenstaande instructies en klik vervolgens op de OK knop om het lampje te resetten.

FI Kun vesivalo vilkkuu, katso edellä olevia ohjeita, ja napsauta sitten OK-painiketta valon kytkemiseksi päälle.

NO Når vannindikatoren blinker, se instruksjonene ovenfor, og klikk deretter på OK-knappen for å starte lyset på nytt.

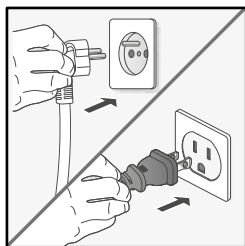

RU Поставьте утюг на подставку. Подключите устройство к электросети и включите его. Дождитесь окончания мигания индикатора.

UK Поставте праску на підставку. Підключіть прилад до розетки й увімкніть його. Зачекайте, доки індикатор не припинить блимати. ,

NL Plaats het strijkijzer op de strijkijzersteun. Steek de stekker in het stopcontact en schakel het apparaat in. Wacht totdat het lampje stopt met knipperen.

FI Aseta silitysrauta telineeseen. Yhdistä laite sähkövirtaan ja kytke päälle. Odota, kunnes valo lakkaa vilkkumasta.

NO Plasser strykejernet på strykejernstøtten. Koble til apparatet igjen og slå det på. Vent til lampen slutter å blinke.

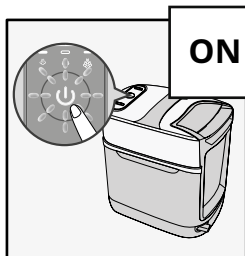

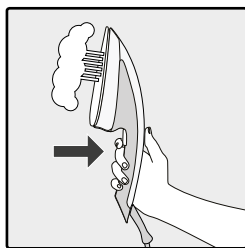

- RU** Нажмите на кнопку подачи пара.
- UK** Натисніть на перемикач, щоб подати пару.
- NL** Druk op de stoomknop om stoom te krijgen.
- FI** Paina liipaisinta höyryn tuottamiseksi.
- NO** Trykk på utløserknappen for å produsere damp.

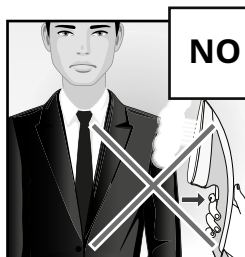

NO

- RU** Не гладьте и не отпаривайте одежду, надетую на человека.
- UK** Ніколи не прасуйте й не відпарюйте одяг прямо на людині.
- NL** Strijk of stoom nooit direct op een kledingstuk die door iemand wordt gedragen.
- FI** Älä koskaan silitä tai höyrytä vaatteita kenenkään päällä.
- NO** Aldri stryk eller damp plagg direkte mens de brukes.

Паровой удар / Підсилення пари / Stoomstoot / Höyrytehostus / Damp-boost

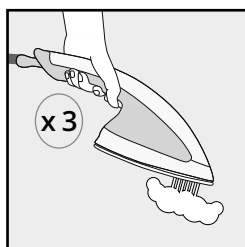

- RU** Нажмите на кнопку подачи пара три раза для активации парового удара.
- UK** Натисніть на кнопку подачі пари тричі, щоб ввімкнути режим підсилення пари.
- NL** Druk drie keer op de stoomknop om de stoomstootfunctie te activeren.
- FI** Paina höyryliipaisinta kolme kertaa höyrytehostuksen aktivoimiseksi.
- NO** Trykk på damputløseren tre ganger for å aktivere damp-boosten.

Выбор режима / Вибір режиму / Modus selecteren / Tilan valinta / Modusvalg

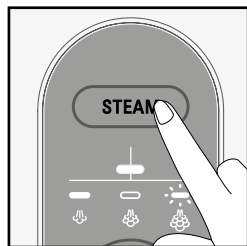

- RU** Для выбора требуемого режима нажмите на кнопку «ПАР».
- UK** Щоб вибрати потрібний режим, натисніть на ПАРОВУ кнопку.
- NL** Om de gewenste modus te selecteren, druk op de STEAM knop.
- FI** Valitse haluamasi tila painamalla HÖYRY-painiketta.
- NO** For å velge ønsket temperatur, trykk på DAMP-knappen.

Автоматическое выключение / Автоматичне вимкнення / Automatische uitschakeling / Automaattinen sammutus / Automatisk av-funksjon

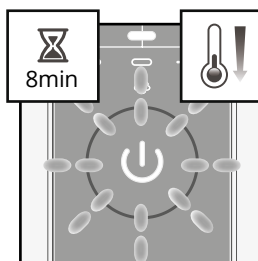

- RU** Через 8 минут бездействия паровой блок перейдет в режим ожидания.
- UK** Після 8 хвилин простою пара установка перейде в режим очікування.
- NL** De stoomeenheid gaat na 8 minuten van inactiviteit in stand-by.
- FI** Höyry-yksikkö siirtyy valmiustilaan 8 minuutin käyttämättömyyden jälkeen.
- NO** Etter 8 minutter uten aktivitet, går dampenheten i hvilemodus.

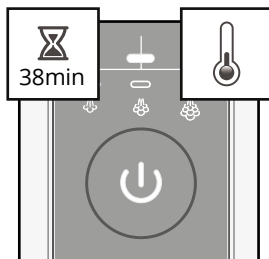

- RU** Через 38 минут бездействия паровой блок автоматически выключится.
- UK** Після 38 хвилин простою пара установка автоматично вимкнеться.
- NL** De stoomeenheid wordt na 38 minuten van inactiviteit automatisch uitgeschakeld.
- FI** Höyry-yksikkö kytkeytyy automaattisesti pois päältä 38 minuutin käyttämättömyyden jälkeen.
- NO** Etter 38 minutter uten aktivitet, skruer dampenheten seg av automatisk.

5. Принадлежности / Приладдя / Accessoires / Lisävarusteet / Tilbehør

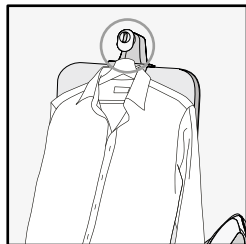

- RU** Чтобы погладить одежду, висящую на вешалке, используйте крючок.
- UK** Використовуйте гачок для вішалки, щоб прасувати одяг на вішалці.
- NL** Gebruik de haak om een kledingstuk dat op een kleerhanger is aangebracht te strijken.
- FI** Käytä ripustuskoukkuja ripustimessa olevien asusteiden silittämiseen.
- NO** Bruk hengekrok for stryking av plagg med kleshenger.

Щетка для ткани / Щітка для тканини / Textielborstel / Tekstiiliharja / Stoffbørste

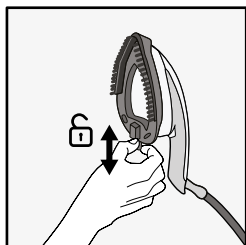

- RU** Прежде чем снимать или устанавливать щетку, выключите устройство и дайте ему остыть в течение 1 часа. Установите щетку для отпаривания на подошву утюга. Эта принадлежность помогает пару лучше проникнуть между волокнами ткани.
- UK** Перед зняттям або встановленням щітки відключіть прилад від мережі й дочекайтеся його охолодження (це займе 1 годину). Установіть парову щітку на підшву праски. Це приладдя допоможе розкрити волокна одягу для кращого проникнення пари.
- NL** Voordat u de borstel verwijdert of aanbrengt, schakel het apparaat uit en laat het 1 uur afkoelen. Installeer de stoomborstel op de strijkzool. Dit accessoire opent de kledingvezels voor een betere indringing van de stoom.
- FI** Ennen harjan irrottamista tai kiinnittämistä kytke laite pois päältä ja anna sen jäähtyä 1 tunnin ajan. Laita höyryharja silitysraudan pohjalevyyn. Tämä lisävaruste auttaa avaamaan kankaan kuidut, jolloin höyry pääsee vaikuttamaan paremmin.
- NO** Før du fjerner eller fester børsten, trekk ut støpselet fra apparatet og la det kjøles ned i en time. Plasser dampbørsten på strykeplaten. Dette tilbehøret åpner fibre i plaggene, slik at dampen kommer bedre inn i tøyet.

6. Съемное основание / Знімна основа / Afneembaar voetstuk / Irrotettava jalusta / Avtakbar hovedenhet

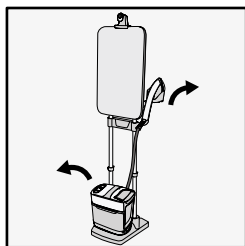

RU Снимите паровой блок с основания.
Разблокируйте подставку для утюга нажатием на внутреннюю пластиковую планку. Снимите подставку для утюга вместе с утюгом.

UK Зніміть парову установку з її основи.
Розблокуйте підставку для праски, натиснувши на внутрішню пластикову вставку. Зніміть підставку для праски разом із праскою.

NL Verwijder de stoomeenheid van het voetstuk.
Maak de strijkijzersteun los door op de plastic strook aan de binnenkant te drukken. Verwijder de strijkijzersteun met het strijkijzer.

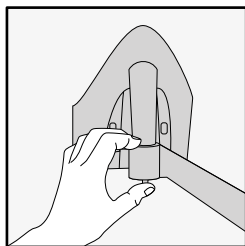

FI Irrota höyry-yksikkö jalustastaan.
Vapauta silitysraudan teline painamalla sisäpuolella olevaa muoviliuskaa. Irrota silitysrauta ja sen teline.

NO Fjern dampenheten fra hovedenheten.
Lås opp denne strykejernstøtten ved å dytte på innsiden av plastikkreimen. Fjern strykejernstøtten med strykejernet.

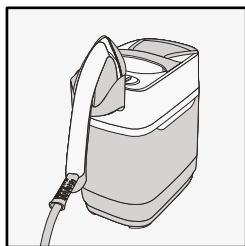

RU Установите утюг и подставку на паровой блок.

UK Поставте праску й її підставку на парову установку.

NL Breng het strijkijzer en de strijkijzersteun aan op de stoomeenheid.

FI Aseta silitysrauta ja sen teline höyry-yksikköön.

NO Plasser strykejernet og strykejernstøtten på dampenheten.

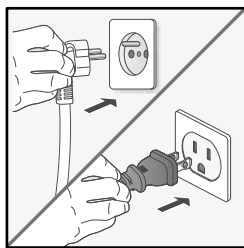

RU Переместитесь вместе с прибором. Подключите прибор к сети, включите его и дождитесь окончания нагрева. Пользуйтесь прибором, только когда паровой блок находится на устойчивой поверхности.

UK Ви можете переміщатися разом із приладом. Підключіть прилад до мережі живлення, увімкніть його й дочекайтеся його нагрівання. Використовуйте парову установку, лише якщо її встановлено на рівну підлогу.

NL Verplaats uw apparaat. Steek de stekker in het stopcontact, schakel het apparaat in en wacht totdat het is opgewarmd. Plaats de stoomeenheid altijd op een stabiele ondergrond.

FI Liikuta laitetta. Yhdistä pistorasiaan, kytke päälle ja odota, kunnes se lämpiää. Käytä höyry-yksikköä aina vakaalla alustalla.

NO Beveg på apparatet. Koble til, skru det på, og vent til det varmes opp. Skal alltid være stabil, på bakken, under bruk.

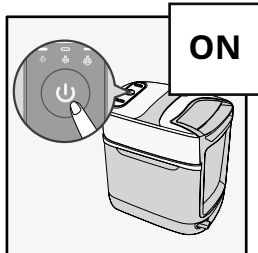

RU При работе с прибором остерегайтесь тепла и пара.

UK Користуйтеся приладом обережно через ризики, пов'язані з високими температурами й паром.

NL Let op voor de afgegeven warmte en stoom tijdens de werking van het apparaat.

FI Varo kuumuutta ja höyryä laitteen käytön aikana.

NO Vær forsiktig med varme og damp ved bruk av apparatet.

7. Очистка прибора / Очищення приладу / Het product reinigen / Tuotteen puhdistaminen / Produktrengjøring

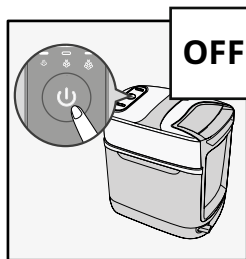

RU

Выключите прибор. Подождите 1 час, чтобы он полностью остыл.

UK

Вимкніть прилад. Зачекайте 1 годину, доки він повністю не охолоне.

NL

Schakel het apparaat uit. Wacht 1 uur totdat het apparaat volledig is afgekoeld.

FI

Kytke laite pois päältä. Odota 1 tunti laitteen jäähtymistä kokonaan.

NO

Slå av apparatet. Vent i 1 time, inntil apparatet har kjølt seg helt ned.

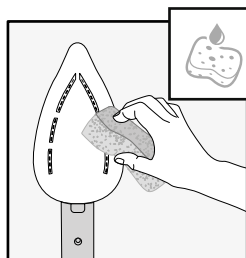
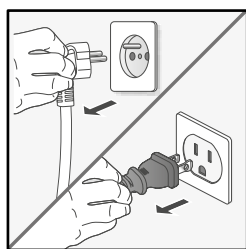

RU

Очистите подошву с помощью влажной мягкой ткани или губки.

UK

Протріть підшову м'якою вологою серветкою або губкою.

NL

Maak de strijkzool schoon met een vochtige, zachte doek of spons.

FI

Puhdista pohjalevy kostealla, pehmeällä liinalla tai sienellä.

NO

Rengjør strykeplaten med en myk, fuktig klut eller en svamp.

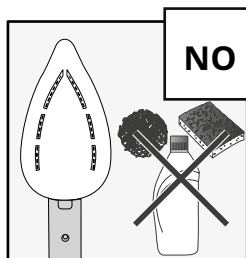

RU

Не используйте абразивные материалы или поверхности для очистки подошвы.

UK

Ніколи не використовуйте абразивні засоби й поверхні для очищення підшови.

NL

Maak de strijkzool nooit schoon met schuurmiddelen.

FI

Älä käytä hankausaineita pohjalevyn puhdistamiseen.

NO

Strykeplaten skal ikke rengjøres med slpende produkter eller overflater.

8. Очистка прибора / Обслуговування приладу / Het product schoonmaken / Tuotteen siistiminen / Produktopprydding

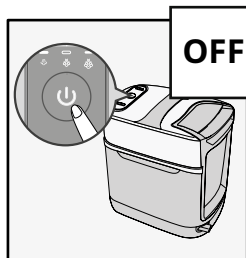

RU

Выключите прибор. Подождите 1 час, чтобы он полностью остыл.

UK

Вимкніть прилад. Зачекайте 1 годину, доки він повністю не охолоне.

NL

Schakel het apparaat uit. Wacht 1 uur totdat het apparaat volledig is afgekoeld.

FI

Kytke laite pois päältä. Odota 1 tunti laitteen jäähtymistä kokonaan.

NO

Slå av apparatet. Vent i 1 time, inntil apparatet har kjølt seg helt ned.

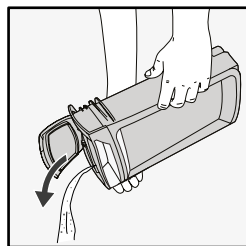
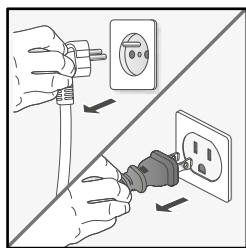

RU

Опорожните резервуар для воды.

UK

Спорожніть резервуар для води.

NL

Maak het waterreservoir leeg.

FI

Tyhjennä vesisäiliö.

NO

Tøm vanntanken.

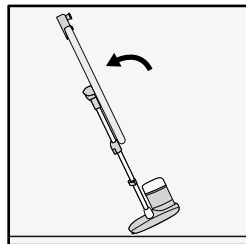

RU

Поднимите доску в вертикальное положение. Наклоните прибор назад, чтобы переместить его и поставить на хранение.

UK

Підніміть дошку у вертикальне положення. Нахиліть прилад назад, щоб перемістити або прибрати його.

NL

Kantel de strijkplank naar een verticale positie. Kantel het volledig apparaat naar achteren om het te verplaatsen en op te bergen.

FI

Kallista lauta pystyasentoon. Aseta kaikki laitteet takaisin siirtääksesi ne varastoon.

NO

Juster brettet til vertikal stilling. Len apparatet bakover for å bevege og sette det vekk til oppbevaring.

9. Удаление накипи / Видалення накипу / Antikalk / Kalkinpoisto / Antikalk

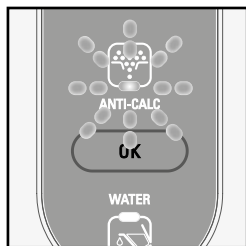

RU При необходимости удаления накипи из прибора начинает мигать соответствующий индикатор.

UK Якщо прилад потребує очищення від накипу, вмикається індикатор видалення накипу.

NL Het antikalklampje knippert wanneer het apparaat ontkalkt moet worden.

FI Kun laite tarvitsee kalkinpoistoa, kalkinpoistovalo vilkkuu.

NO Når apparatet har behov for avkalking, blinker antikalk-indikatoren.

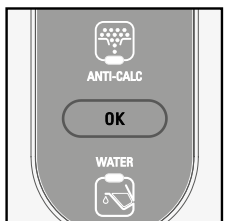
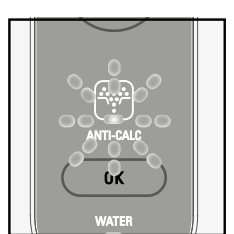
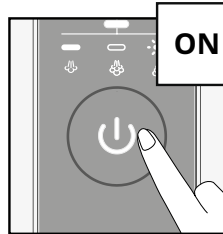
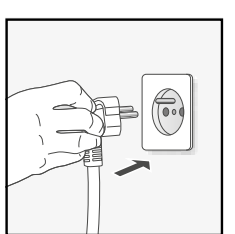
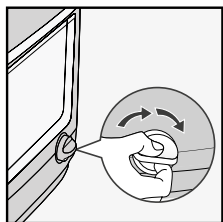
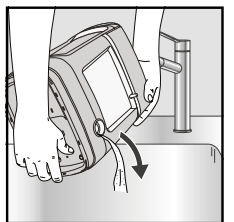
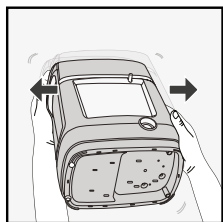
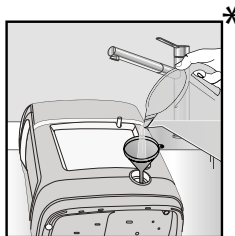
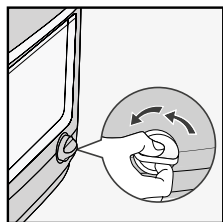
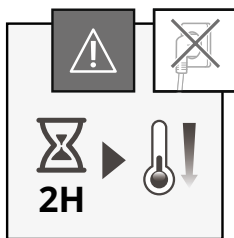
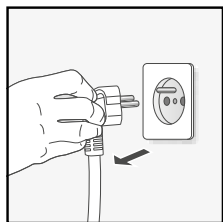
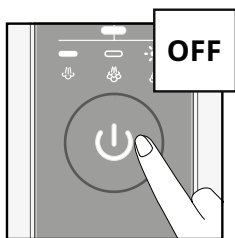

* Не включено / Не включено / Niet inbegrepen / Ei sisälly / Ikke inkludert

2. Före första användning / Před prvním použitím / İlk kullanımdan önce / Før første ibrugtagning / Преди първоначална употреба

SV Vid första användning kan rök och lukt komma från apparaten. Det påverkar inte apparatens användning och upphör snabbt. Små partiklar kan också komma från strykjärnet. Detta är en del av tillverkningsprocessen och påverkar varken dig eller dina kläder. De försvinner snabbt.

Apparaten måste användas och placeras på en jämn, stabil och värmebeständig yta. När du placerar apparaten i sitt ställ, se till att ytan som stället placeras på är stabil. Använd aldrig apparaten om den är omvänd.



Använd aldrig apparaten med ett klassiskt strykjärn eller en ånggenerator. Använd endast apparatens strykjärn.

CZ Při prvním použití mohou ze spotřebiče vycházet výpary a zápach. Nemají vliv na použití spotřebiče a tyto projevy rychle vymizí. Ze žehličky mohou také vyjít malé částice. Ty jsou součástí výrobního procesu a neovlivňují vás ani vaše oděvy. Rychle zmizí.

Spotřebič se musí používat na rovném, stabilním a teplovzdorném povrchu. Pokud spotřebič kladete na stojan, přesvědčte se, zda je stabilní povrch, na kterém stojan stojí. Spotřebič nikdy nepoužívejte, pokud je obrácen.



Nikdy nepoužívejte prkno spotřebiče s klasickou žehličkou nebo parním generátorem. Používejte pouze žehličku.

TR İlk kullanımda cihazdan duman ve koku gelebilir. Cihazın kullanımını etkilemez ve çabuk yok olurlar. Ütüden de küçük parçacıklar gelebilir. Bunlar üretim sürecinin bir parçasıdır ve kendinizi veya giysilerinizi etkilemez. Bunlar çabuk kaybolurlar.

Cihazı düz, sabit, ısıya dayanıklı bir yüzeye konulmalı ve kullanılmalıdır. Cihazı standına yerleştirdiğinizde, standın yerleştirildiği yüzeyin sabit olduğundan emin olun. Cihazı asla ters çevrilmiş halde kullanmayın.



Cihazınızın masasını asla klasik ütü veya buhar jeneratörü ile kullanmayın. Sadece cihazınızın ütüsü ile birlikte kullanın.

DA

Ved første brug kan apparatet afgive damp og lugt. Dette påvirker ikke brugen af apparatet, og forsvinder hurtigt. Strygejernene kan også afgive små partikler. Disse er en del af produktionsprocessen og påvirker ikke dig eller dit tøj. De forsvinder hurtigt. Apparatet skal anvendes og placeres på en plan, stabil og varmebestandigt overflade. Når du stiller apparatet på støtten, skal du sørge for at overfladen, som støtten står på, er stabil. Brug aldrig apparatet, hvis det er blevet ændret.



Dette strygebræt må aldrig bruges med et almindeligt strygejern eller et dampapparat. Brug kun dette strygejern.

BG

При първата употреба може да се отделя дим или мирис от уреда. Те не се отразяват на ползването на уреда и ще изчезнат бързо. Малки частици също могат да се отделят от ютията. Те са част от производствения процес и не въздействат върху вас или тъканите за гладене. Те изчезват бързо.

Уредът трябва да се използва и поставя на равна, стабилна, устойчива на топлина повърхност. Когато поставяте уреда на стойката му, се уверете, че повърхността, върху която е поставена стойката, е стабилна. Никога не пипайте уреда, когато от него излиза пара.



Не използвайте своята дъска за уред с класическа ютия или парен генератор. Използвайте само своята ютия.

3. Första användning / První použití / İlk kullanım / Første brug / Първа употреба

Vinkla strykbrädan / Naklonění prkna / Masayı eğin / Vip brættet / Наклоняне на дъската

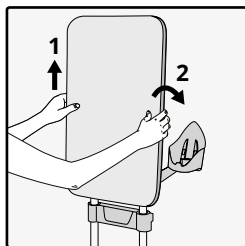

- SV** Placera både händerna på vardera sida om strykbrädan, höj den vertikalt, och luta den tillbaka tills du hittar din önskade position.
- CS** Položte ruce na každou stranu prkna, svisle jej zvedněte a nakloňte dozadu do požadované pozice.
- TR** Ellerinizi masanın her iki tarafına koyun, dikey olarak kaldırın ve yatay konuma gelene kadar arkaya doğru eğin.
- DA** Hold hænderne på hver side af brættet, hævet det lodret og vip det tilbage, indtil du finder din ønskede position.
- BG** Поставете ръцете си от страни на дъската, повдигнете я вертикално и я наклонете до достигане на желаната позиция.

Justera bordet och strykjärnsställets höjd / Nastavení výšky prkna a paty žehličky / Masayı ve ütü koyma yerinin yüksekliğini ayarlayın / Juster højden på brættet og jernstøtten / Регулиране на височината на дъската и стойката на ютията

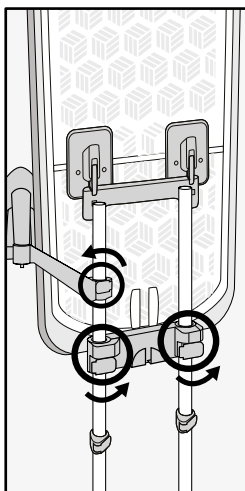

- SV** När höjden på brädan eller strykjärnets ställ behöver justeras, lås upp höjjusterarna. Höj eller sänk bordet/strykjärnsstället till önskad position. Lås fast stånglåsen.
- CS** Pokud je třeba nastavit výšku prkna nebo paty žehličky, odemkněte nastavovače výšky. Zvedněte nebo spusťte prkno / žehličku do požadované polohy. Zajistěte nastavovače výšky.
- TR** Masanın veya ütü koyma yerinin yüksekliğinin ayarlanması gerektiğinde yükseklik ayarlayıcılarının kilidini açın. Ütü masasını/koyma yerini istenen konuma kaldırın veya indirin. Direk kilitlerini kilitleyin.
- DA** Når brættets eller jernstøttens højde skal justeres, skal du låse højdelåsene op. Hæv eller sænk brættet/jernstøtten til den ønskede position. Lås låsene på stængerne.
- BG** Ако височината на дъската или на стойката на ютията трябва да се регулира, отключете регулаторите на височината. Повдигнете или спуснете стойката на дъската/ютията до желаната позиция. Блокирайте фиксаторите на прътите.

**SV**

Strykbrädan kan sänkas när stängerna låses upp. Håll fast den under justering.t

CS

Při odjištění tyčí může prkno klesnout. Držte ho během manipulace.

TR

Direklerin kilidini açarken, tahta aşağı inebilir. Müdahale ederken tutun.

DA

Når stængerne låses op, kan brættet falde sammen. Hold fast i brættet, når det justeres.

BG

Когато деблокирате прътите, дъската може да падне. Дръжте я по време на манипулациите.

4. Använda produkten / Použití výrobku / Ürün kullanımı / Brug af produktet / Употреба на продукта

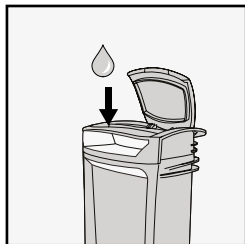

- SV** Koppla ifrån apparaten.
Ta ut vattenbehållaren. Fyll den och sätt tillbaka den.
- CS** Odpojte zařízení.
Vyjměte nádrž na vodu. Naplňte ji a pak vraťte zpátky.
- TR** Cihazın fişini prizden çekin.
Su tankını çıkarın. Doldurun ve ardından tekrar yerine takın.
- DA** Træk apparatets stik ud af stikkontakten.
Tag vandbeholderen af. Fyld beholderen op, og sæt den i igen.
- BG** Извадете щепсела на уреда.
Извадете резервоара за вода. Напълнете го и го поставете отново.

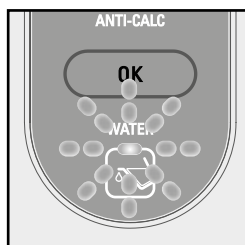

- SV** När vattenlampan blinkar, se ovanstående instruktion och klicka sedan på OK-knappen för att starta om lampan.
- CS** Když bliká kontrolka vody, postupujte podle výše uvedených pokynů a poté klikněte na tlačítko OK, aby se kontrolka restartovala.
- TR** Su lambası yanıp söndüğü zaman lütfen yukarıdaki talimatlara başvurun ve ardından ışığı yeniden başlatmak için OK düğmesine basın.
- DA** Når vandindikatoren blinker, bedes du se ovenstående instruktioner, og klik derefter på OK-knappen for at genstarte indikatoren.
- BG** Когато лампата за водата започне да мига, направете справка с горните инструкции и след това натиснете бутона OK за да рестартирате лампата.

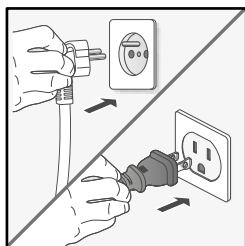

- SV** Placera strykjärnet på strykjärnsstället. Anslut apparaten till ett eluttag och slå på den. Vänta tills lampan slutar att blinka.
- CS** Postavte žehličku na patu. Zapojte přístroj a zapněte jej. Vyčkejte, až kontrolka přestane blikat.
- TR** Ütüyü ütü koyma yerine koyun. Cihazı prize takın ve açın. Işığın yanıp sönmeye durana kadar bekleyin.
- DA** Sæt strygejernet på støtten. Tilslut apparatet og tænd det. Vent indtil lyset holder op med at blinke.

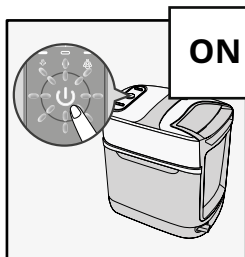

- BG** Поставете ютията върху опората за ютия. Вкарайте щепсела на уреда в контакта и го включете с бутона. Изчакайте, докато светлината спре да мига.

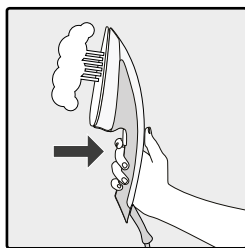

- SV** Tryck på avtryckaren för att få ånga.
- CS** Pro aktivaci páry stiskněte spoušť.
- TR** Buhar elde etmek için lütfen tetiğe basın.
- DA** Tryk på udløseren for at blæse damp ud.
- BG** Натиснете спусъка за да получите пара.

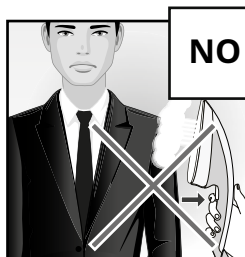

- SV** Du får aldrig stryka eller använda ångfunktion på ett klädesplagg som bärs av någon.
- CS** Nikdy nežehlete ani nenapařujte přímo na oděvu, který někdo nosí.
- TR** Birisi tarafından giyilen bir giysiyi asla doğrudan ütülemeyin veya buhar vermeyin.
- DA** Du må aldrig stryge eller dampstryge direkte på tøj, der bæres af en person.
- BG** Никога не гладете или изпускате пара директно върху дреха, която се носи от някого.

Ångökning / Zesílení páry / Buhar takviyesi / Dampforstærkning / Усиленa пара

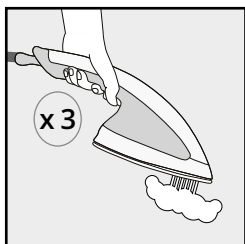

- SV** Tryck på ångavtryckaren tre gånger för att aktivera ångökning.
- CS** Stiskněte třikrát spoušť páry pro aktivaci zvýšení páry.
- TR** Buhar takviyesini etkinleştirmek için buhar tetiğine üç kez basın.
- DA** Tryk tre gange på dampudløseren for at forstærke dampen.
- BG** Натиснете спусъка на ютията три пъти, за да активирате усилената пара.

Lägesval / Výběr režimu / Mod seçimi / Funktionsknapp / Избор на режим

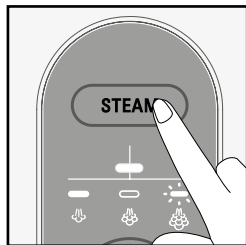

- SV** För att välja önskat läge, tryck på ÅNG-knappen.
- CS** Pro volbu požadovaného režimu stiskněte tlačítko STEAM (PÁRA).
- TR** İstenen modu seçmek için STEAM (Buhar) düğmesine basın.
- DA** For at vælge den ønskede funktion, skal du trykke på DAMP-knappen.
- BG** За да изберете желания режим, натиснете бутона STEAM (ПАРА).

Automatisk avstängning / Aut. vypnutí / Otomatik kapanma / Automatisk nedlukning / Автоматично изключване

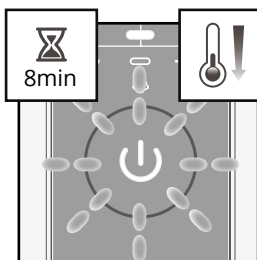

- SV** Efter 8 minuters inaktivitet så försätts ångenheten i standbyläget.
- CS** Po 8 minutách nečinnosti se parní jednotka přepne do pohotovostního režimu.
- TR** 8 dakika işlem yapılmadığında, buhar ünitesi bekleme moduna geçer.
- DA** Dampapparatet går på standby efter 8 minutters inaktivitet.
- BG** След 8 минути без активност парното устройство ще премине в режим на готовност.

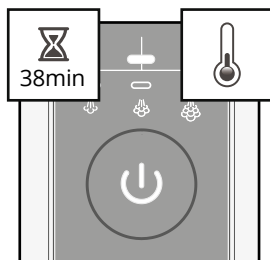

- SV** Efter 38 minuters inaktivitet så stängs ångenheten av automatiskt.
- CS** Po 38 minutách nečinnosti se parní jednotka automaticky vypne.
- TR** 38 dakika işlem yapılmadığında, buhar ünitesi otomatik olarak kapanacaktır.
- DA** Efter 38 minutters inaktivitet slukker dampapparatet automatisk.
- BG** След 38 минути без активност парното устройство ще се изключи автоматично.

5. Tillbehör / Příslušenství / Aksesuarlar / Tilbehør / Аксесоари

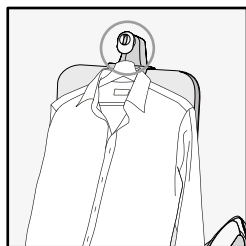

- SV** Använd hängkroken för att stryka ett klädesplagg som hänger på en galge.
- CS** Použijte závěsný háček k žehlení oděvu umístěného na věšák.
- TR** Bir askıya yerleştirilmiş bir giysiyi ütölemek için askı kancasını kullanın.
- DA** Hæg tøjjet på bøjlen, når det skal stryges.
- BG** Използвайте куката за закачалка, за да изгладите дреха поставена на закачалка.

Textilborste / Látkový kartáč / Kumaş fırçası / Børstemundstykke / Четка за тъкани

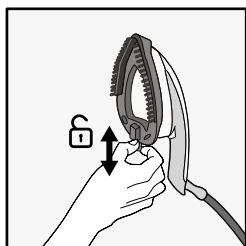

- SV** Innan borsten tas bort eller monteras, stäng av apparaten och låt den svalna i 1 timme.
Placera ångborsten på stryksulan. Detta tillbehör hjälper till att öppna klädesplaggets fibrer för bättre genomträngning av ånga.
- CS** Než vyjmete nebo nasadíte kartáč, odpojte spotřebič a nechte jej vychladnout po dobu jedné hodiny.
Postavte parní kartáč na žehlicí plochu. Toto příslušenství pomáhá otevírat vlákna pro lepší pronikání páry.
- TR** Fırçayı takmadan veya çıkarmadan önce, cihazı kapatın ve 1 saat kadar soğumasına izin verin.
Buhar fırçasını ütü tabanına koyun. Bu aksesuar daha sonra, buharın daha iyi nüfuz etmek için giysi liflerinin açılmasına yardımcı olur.
- DA** Inden mundstykket sættes på og tages af, skal du slukke apparatet og lad det køle end i en time.
Sæt dampmundstykket på jernsålpladen. Dette tilbehør hjælper med at åbne fibrene i tøjjet, så dampen bedre kan trænge ind.
- BG** Преди отстраняване или прикачване на четката изключете уреда от контакта и го оставете да се охлади за 1 час.
Поставете четката за пара върху работната плоча на утията. Този аксесоар помага за отваряне на влакната на дрехата за по-добро проникване на пара.

6. Löstagbar bas / Ta bort ångheten från dess basenhet. / Çıkarılabilir taban / Aftagelig fod / Снемаща се основа

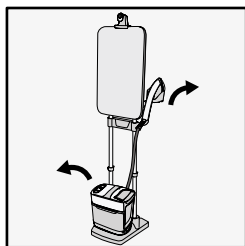

SV Ta bort ångheten från dess basenhet.
Lås upp detta strykjärnsställ genom att trycka på plastremsan på insidan. Ta bort strykjärnsstället tillsammans med strykjärnet.

CS Sundejte parní jednotku z podstavce.
Odemkněte patu žehličky zatlačením na vnitřní plastový jazýček. Vyjměte patu žehličky ze žehličky.

TR Buhar ünitesini tabandan çıkarın.
İçindeki plastik şeride basarak ütü dayanağının kilidini açın. Ütü ile ütü koyma yerini çıkarın.

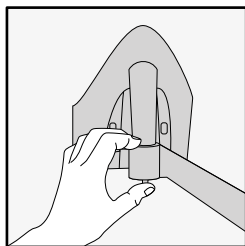

DA Tag dampapparatet af bunden.
Lås denne støtte op, ved at trykke på den indvendige plastikpind. Tag støtten med strygejern.

BG Отстранете парното устройство от неговата основа.
Отключете опората на ютията като натиснете вътрешната пластмасова лента. Отстранете опората на ютията с ютията.

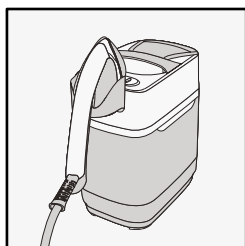

SV Placera strykjärnet och dess ställ på ångheten.

CS Umístěte žehličku a patu žehličky na parní jednotku.

TR Ütüyü ve ütü koyma yerini buhar ünitesine yerleştirin.

DA Sæt strygejernet og dets støtte på dampapparatet.

BG Позиционирайте ютията и нейната опора за ютия върху парното устройство.

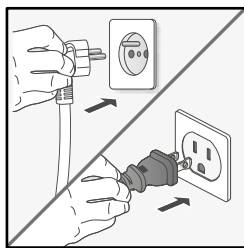
**SV**

Gå omkring med apparaten. Koppla in och slå på och vänta tills den värmts upp. Använd alltid ångenheten på en plan och stabil yta.

CS

Pohybujte s vaším spotřebičem. Zapojte, zapněte a počkejte, až se zahřeje. Vždy používejte, až když pára, vycházející ze základny, je stabilní.

TR

Cihazınızla birlikte hareket edin. Fişe takın, açın ve ısınana kadar bekleyin. Buhar ünitesini her zaman yerde sabit tutun.

DA

Hvis apparatet skal flyttes. Tilslut apparatet, tænd den og vent indtil det opvarmes. Dampapparatet skal altid stå stabilt på gulvet, når det bruges.

BG

Придвижете се с уреда. Вкарайте щепсела, включете го и изчакайте докато загрее. Винаги използвайте когато парното устройство е върху равна, стабилна повърхност.

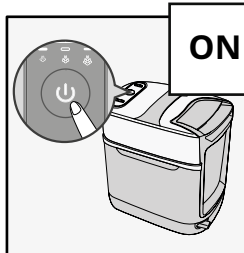
**ON****SV**

Var försiktig med värmen och ångan när apparaten används.

CS

Při používání spotřebiče dávejte pozor na teplo a páru.

TR

Cihazı kullanırken ısı ve buhara karşı dikkatli olun.

DA

Pas på varme og damp, når du bruger apparatet.

BG

Внимавайте за топлината и парата, когато използвате уреда.

7. Rengöring av produkten / Čištění výrobku / Ürün temizleme / Produktrengöring / Почистване на продукта

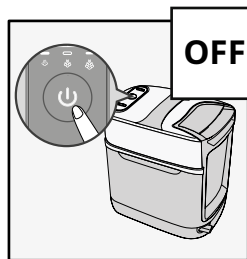

SV

Stäng av apparaten. Vänta 1 timme tills apparaten har svalnat helt.

CS

Vypněte spotřebič. Počkejte 1 hodinu až do úplného vychlazení spotřebiče.

TR

Cihazı kapatın. 1 saat bekleyerek tamamen soğumasına izin verin.

DA

Sluk for apparatet. Vent 1 time for at lade apparatet køle helt ned.

BG

Изключете уреда. Изчакайте 1 час, за да му позволите да се охлади напълно.

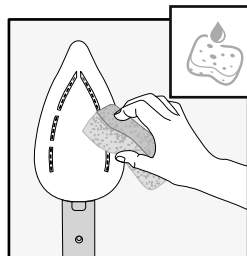
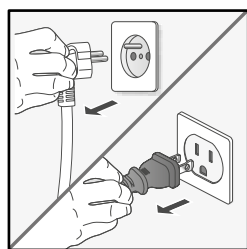

SV

Rengör stryksulan med en fuktig trasa eller svamp.

CS

Žehličí plochu vyčistěte pomocí navlhčeného měkkého hadru nebo houby.

TR

Taban plakasını yumuşak veya nemli bir süngerle temizleyin.

DA

Rengør apparatet med en fugtig klud eller svamp.

BG

Почистете работната плоча на ютията с влажна мека кърпа или гъба.

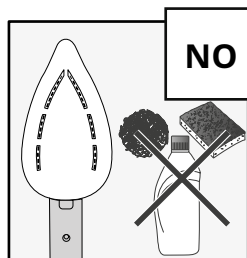

NO

SV

Använd aldrig slipmedel eller produkter med slipande ytor vid rengöring av stryksulan.

CS

Nikdy nepoužívejte abrazivní prostředky na čištění žehličí plochy.

TR

Tabanı temizlemek için asla aşındırıcı ürünler veya yüzeyler kullanmayın.

DA

Brug aldrig slibende produkter til at rengøre overfladerne og sålpladen.

BG

Не използвайте никога абразивни продукти или повърхности, за да почистите работната плоча.

8. Städning av produkten / Úklid výrobku / Ürünü toplama / Produktrengøring / Почистване на продукта

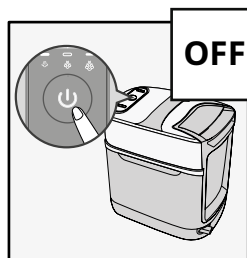

SV

Stäng av apparaten. Vänta 1 timme tills apparaten har svalnat helt.

CS

Vyprňte spotřebič. Počkejte 1 hodinu až do úplného vychlazení spotřebiče.

TR

Cihazı kapatın. 1 saat bekleyerek tamamen soğumasına izin verin.

DA

Sluk for apparatet. Vent 1 time for at lade apparatet køle helt ned.

BG

Изключете уреда. Изчакайте 1 час, за да му позволите да се охлади напълно.

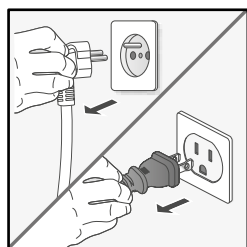

SV

Töm vattenbehållaren.

CS

Vyprázdněte nádržku na vodu.

TR

Su haznesini boşaltın.

DA

Tøm vandbeholderen.

BG

Изпразнете резервоара за вода.

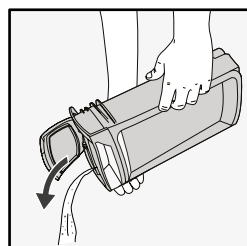

SV

Lyft upp strykbrädan till vertikalt läge. Luta hela apparaten bakåt för att flytta och lägga undan den.

CS

Vyklopte prkno do svislé polohy. Opřete spotřebič dozadu, abyste jej mohli přemístit a uložit.

TR

Tahtayı dikey konuma getirin. Cihazı hareket ettirip depolamak için geriye doğru eğin.

DA

Vip bordet op i lodret stilling. Læn hele apparatet bagud for at flytte det og gemme det væk.

BG

Изправете дъската до вертикална позиция. Облегнете целия уред назад, за да го преместите и го приберете.

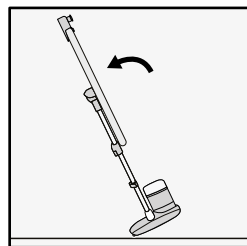

9. Avkalkning / Odvápňení / Anticalc (Kirece karşı bakım) / Anti-kalk / АНТИ КОТЛЕН КАМЪК

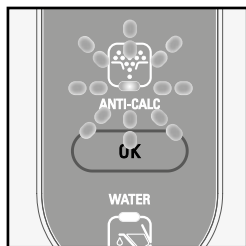

SV När apparaten behöver avkalkas blinkar avkalkningslampan.

CS Pokud je třeba přístroj odvápňit, začne blikat kontrolka odvápňení.

TR Cihazın kireçten arındırılması gerektiğinde kirece karşı bakım lambası yanıp söner.

DA Når apparatet skal afkalkes, blinker anti-kalk-indikatoren.

BG Когато трябва да бъде отстранен котленият камък на уреда, светва лампата "анти котлен камък".

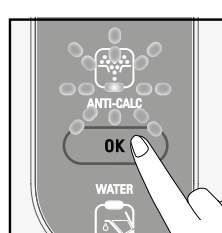
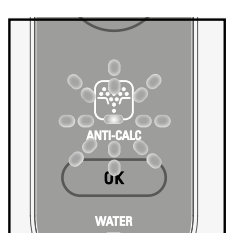
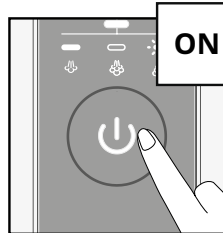
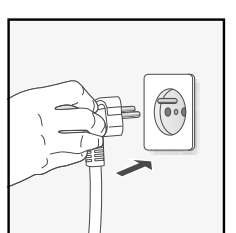
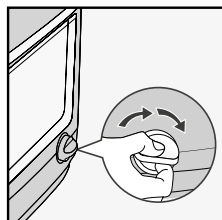
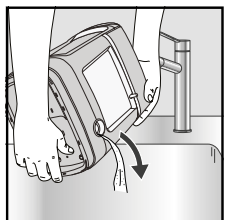
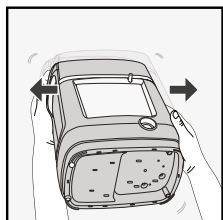
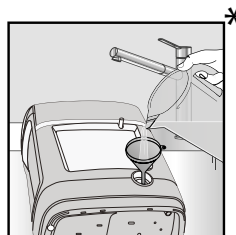
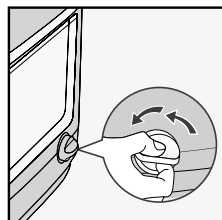
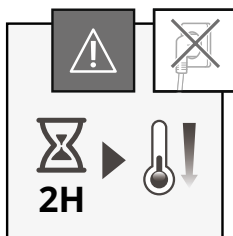
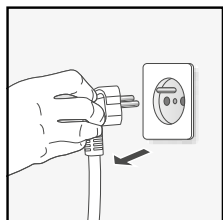
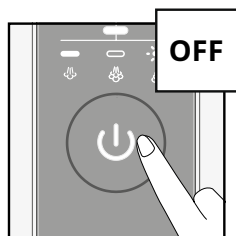

* Ingår ej / Není součástí balení / Dahil deġil / Ikke inkluderet / He ca включени

2. Prije prve uporabe / Przed pierwszym użyciem / Enne esmakasutust / Pirms pirmās lietošanas reizes / Prieš naudojant pirmą kartą

HR Pri prvoj uporabi iz uređaja mogu izlaziti isparenja i neugodan miris. To neće utjecati na uporabu uređaja i brzo će nestati. Iz glačala mogu izlaziti i sitne čestice. Sitne čestice su ostaci od proizvodnog procesa i ne utječu na vas ili na vašu odjeću. One brzo nestaju. Uređaj je potrebno upotrebljavati i odlagati na ravnoj, stabilnoj i vatrootpornoj površini. Pri stavljanju uređaja na postolje uvjerite se da je površina na koju je postavljeno postolje stabilna. Nikada ne upotrebljavajte uređaj ako je okrenut.



Dasku uređaja nikada ne upotrebljavajte s klasičnim glačalom ili generatorom pare. Upotrebljavajte samo glačalo uređaja.

PL Przy użyciu po raz pierwszy z urządzenia może wydobywać się dym i zapach. Powyższe zjawisko, które szybko zniknie, nie ma wpływu na używanie urządzenia. Z żelazka mogą się również wydobywać małe cząsteczki. Są one częścią procesuj fabrykacji i nie mają wpływu ani na użytkownika, ani na ubrania. Szybko znikają. Urządzenie powinno być używane i umieszczone na płaskiej, stabilnej i odpornej na wysokie temperatury powierzchni. Po ustawieniu urządzenia na podstawkę należy upewnić się, czy powierzchnia, na której stoi podstawka jest stabilna. Nigdy nie należy używać urządzenia, które upadło.



Nigdy nie używaj deski urządzenia z tradycyjnym żelazkiem lub generatorem pary. Używaj tylko żelazka urządzenia.

ET Esmakordsel kasutamisel võib seadmest eralduda suitsu ja lõhna. Need ei mõjuta seadme kasutamist ja kaovad kiiresti. Triikrauast võib eralduda ka väikseid osakesi. Need on tingitud tootmisprotsessist ja neil ei ole mõju teile ega teie riieteile. Need kaovad kiiresti. Seadet tuleb kasutada ja asetada tasasele, stabiilsele ja kuumakindlale pinnale. Seadme paigutamisel alusele veenduge, et alus on stabiilsel pinnal. Ärge kunagi kasutage seadet tagurpidi.



Ärge kunagi kasutage seadme triikimislauda tavalise triikraua või auruseadmega. Kasutage ainult komplekti kuuluvat triikrauda.

LV

Pirmajā lietošanas reizē no ierīces var izdalīties smaka. Tas neietekmē ierīces lietošanu un ātri izzūd. Tāpat no gludekļa var atdalīties sīkas daļiņas. Tās ir ražošanas procesa daļa, kas neietekmē jūsu veselību vai apģērbu. Tās ātri izzūd.

Ierīce paredzēta izmantošanai un novietošanai uz līdzenas, stabilas un karstumizturīgas virsmas. Novietojot ierīci uz tai paredzētā paliktņa, pārlicinieties, vai virsma, uz kuras atrodas paliktņi, ir stabila. Nekad nelietojiet otrādi apgāztu ierīci.



Nekad negludiniet uz ierīces dēļa ar klasisko vai tvaika ģenerators gludekli. Gludiniet uz dēļa tikai ar šo gludekli.

LT

Pirmojo naudojimo metu prietaisas gali skleisti dūmus ir nemalonų kvapą. Jie neturi įtakos prietaiso veikimui ir greitai išnyksta. Iš lygintuvo gali ištekėti smulkios dalelės. Jos atsiranda dėl veikimo proceso ir nėra kenksmingos jums ar jūsų drabužiams. Jos greitai išnyksta.

Prietaisą naudokite ir laikykite ant lygaus, stabilaus, karščiui atsparaus paviršiaus. Prieš dėdami prietaisą ant jo stovo, įsitikinkite, kad jis pastatytas ant stabilaus paviršiaus. Niekada nenaudokite prietaiso, jeigu jis pastatytas atvirkščiai.



Šio prietaiso lentos niekada nenaudokite su įprastu lygintuvu arba lyginimo garais prietaisu. Naudokite tik komplekte esantį lyginimo prietaisą.

3. Prva uporaba / Pierwsze użycie / Esmakasutus / Pirmā lietošanas reize / Pirmasis naudojimas

Naginjanje daske / Przechyl deskę / Triikimislaua kaldasendisse seadmine / Gludināšanas dēļa saliekšana slīpumā / Palenkite lentą

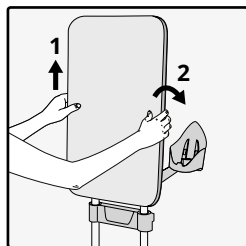

- HR** Stavite ruke sa svake strane daske, podignite je okomito i nagnite prema natrag u željeni položaj.
- PL** Ustaw ręce z obu stron deski, podnieś ją poziomo i przechyl do tyłu do żądanej pozycji.
- ET** Hoidke kahe käega triikimislaua servadest, tõstke seda vertikaalselt ja kallutage tahapoole kuni soovitud asendi saavutamiseni.
- LV** Paceliet gludināšanas dēli vertikāli uz augšu, satverot dēli ar abām rokām abās pusēs, un nolaidiet virzienā uz aizmuguri līdz nepieciešamajam stāvoklim.
- LT** Rankomis laikydami už lentos šonų, kelkite ją vertikaliai ir lenkite atgal į pageidaujamą padėtį.

Podešavanje visine daske i ležišta glačala / Ustaw wysokość deski i podstawy żelazka / Triikimislaua ja triikraua aluse reguleerimine / Gludināmā dēļa un gludekļa turētāja augstuma noregulēšana / Lentos ir lygintuvo laikiklio aukščio reguliavimas

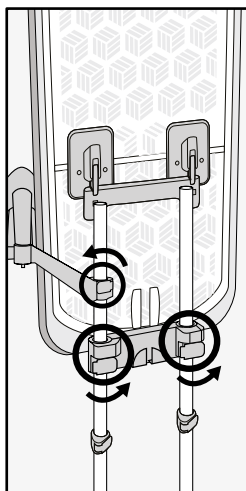

- HR** Kada je potrebno podesiti visinu daske ili ležišta glačala, odbavite kvačice za podešavanje visine. Podignite ili spustite dasku/ležište glačala u željeni položaj. Zabravite kvačice cijevi.
- PL** Jeśli wysokość deski lub podstawy żelazka musi być uregulowana, odblokuj regulatory wysokości. Podnieś lub obniż deskę/podstawę żelazka do żądanej pozycji. Zablokuj blokady słupków.
- ET** Kui soovite reguleerida triikimislaua või triikraua aluse kõrgust, siis vabastage kõrguse reguleerimise lukustid. Tõstke või langetage triikimislauad / triikraua alus soovitud asendisse. Lukustage kõrguse reguleerimise lukustid.
- LV** Ja ir jānoregulē dēļa vai gludekļa turētāja augstums, atlaidiet augstuma regulētājus. Paceliet vai nolaidiet dēli/gludekļa turētāju līdz nepieciešamajam stāvoklim. Nostipriniet statņu fiksatorus.
- LT** Jeigu reikia reguliuoti lygintuvo laikiklio arba lentos padėtį, atlaisvinkite aukščio lygio fiksatorius. Pakelkite / nuleiskite lygintuvo laikiklį / lentą į pageidaujamą padėtį. Užfiksukite kojų fiksatorius.

**HR**

Kada odbravite cijevi, dasku možete spustiti dolje. Držite dasku tijekom podešavanja.

PL

Podczas regulacji wysokości deska może się złożyć. Trzymaj ją podczas regulacji.

ET

Kõrguse reguleerimise lukustite vabastamisel võib triikimislaud alla vajuda. Kõrguse muutmisel hoidke seda kinni.

LV

Atbrīvojot statņu fiksatorus, gludināšanas dēlis var krist uz leju. Tādēļ pieturiet to, kamēr nostiprināt fiksatorus.

LT

Atkabinus kojų fiksatorius, lenta gali leistis žemyn. Atlikdami šį veiksmą prilaikykite lentą.

4. Uporaba proizvoda / Stosowanie produktu / Toote kasutamine / Produkta lietošana / Prietaiso naudojimas

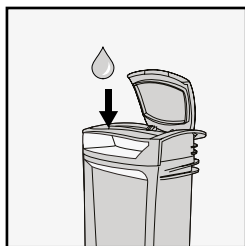

HR Odspojite uređaj od strujnog napajanja. Izvadite spremnik vode. Napunite spremnik vode, a zatim ga vratite na njegovo mjesto.

PL Odłącz urządzenie od zasilania. Wyjmij pojemnik na wodę. Napełnij i włóż z powrotem.

ET Ühendage seade vooluvõrgust lahti. Eemaldage veepaak. Täitke see ja pange tagasi seadmesse.

LV Izvelciet ierīces kontaktdakšu no kontaktligzdas. Izņemiet ūdens tvertni. Uzpildiet un ielieciet atpakaļ.

LT Atjunkite prietaisą nuo maitinimo tinklo. Nuimkite vandens bakelį. Užpildykite bakelį ir įstatykite jį atgal.

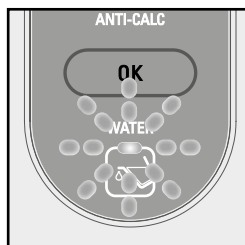

HR Kada svjetlosni indikator za vodu treperi, pogledajte prethodno navedene upute, a zatim kliknite na tipku OK kako biste resetirali svjetlosni indikator.

PL Gdy kontrolka świetlna wody miga, postępuj zgodnie z powyższymi instrukcjami, a następnie wciśnij przycisk OK, by uruchomić kontrolkę świetlną.

ET Kui vee märgutuli hakkab vilkuma, järgige ülaltoodud juhiseid ning seejärel vajutage märgutule lähtestamiseks nuppu OK.

LV Ja sāk mirgot ūdens indikators, lūdzu, izlasiet iepriekš minētos norādījumus, un pēc tam noklikšķiniet uz pogas OK (Labi), lai izslēgtu gaismu.

LT Kai vandens bakelio lemputė ims mirksėti, žr. anksčiau pateiktas instrukcijas ir paspauskite mygtuką „OK“ (gerai). Lemputė grįš į pradinę būseną.

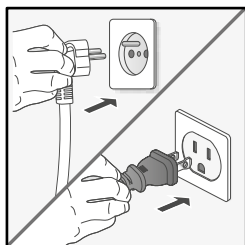

HR Stavite glačalo u ležište glačala. Priključite uređaj na strujno napajanje i uključite ga. Pričekajte da svjetlosni indikator prestane treperiti.

PL Postaw żelazko na podstawie. Włóż wtyczkę przewodu zasilającego do kontaktu i włącz urządzenie. Odczekaj, aż światło przestanie migać.

ET Pange triikraud triikraua alusele. Ühendage seade vooluvõrku ja lülitage see sisse. Oodake, kuni tuli lõpetab vilkumise.

LV Nolieciet gludekli uz turētāja. Iespraudiet ierīces vadu un ieslēdziet to. Pagaidiet, līdz gaismas indikators pārstāj mirgot.

LT Padėkite lygintuvą ant lygintuvo laikiklio. Prijunkite prietaisą į elektros maitinimo lizdą ir paspauskite įjungimo mygtuką. Palaukite, kol lemputė nustos mirksėti.

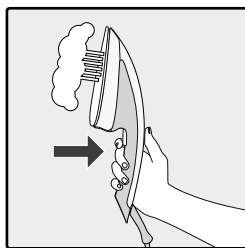

- HR** Pritisnite okidač kako bi para počela izlaziti.
- PL** Wciśnij spust, by uzyskać parę.
- ET** Auru tekitamiseks vajutage päästikut.
- LV** Lai sāktu padot tvaiku, nospiediet slēdzi.
- LT** Jeigu norite, kad prietaisas skleistų garus, spauskite mygtuką.

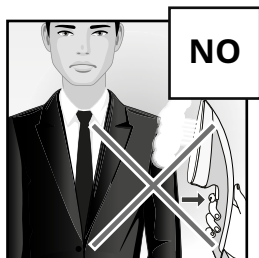

- HR** Nemojte nikada izravno glačati ili glačati s parom odjeću koju netko nosi na sebi.
- PL** Nigdy nie prasuj ubrania bezpośrednio na osobie.
- ET** Ärge kunagi triikige riideesemeid kellegi seljas.
- LV** Nekad negludiniet vai nepadodiet tvaiku uz apģērba, kas nav novilkts.
- LT** Niekada nelyginkite ir negarinkite drabužio, jei jis tuo metu vilkimas.

Parni mlaz / Uderzenie pary / Auru võimendus / Pastiprināta tvaika padeve / Garų srauto didinimas

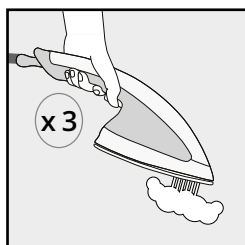

- HR** Pritisnite okidač za paru triput kako biste aktivirali parni mlaz.
- PL** Wciśnij trzykrotnie spust pary, by uzyskać dodatkowe uderzenie pary.
- ET** Auru võimenduse aktiveerimiseks vajutage aurupäästikut kolm korda järjest.
- LV** Lai aktivizētu pastiprināta tvaika padevi, nospiediet tvaika slēdzi trīs reizes.
- LT** Jeigu norite suaktyvinti garų srautą, paspauskite garų srauto mygtuką tris kartus.

Odabir načina rada / Wybór trybu / Režiimi valimine / Režīma izvēle / Režimo pasirinkimas

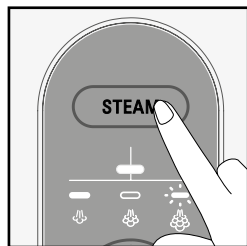

- HR** Za odabir željenog načina rada pritisnite tipku za PARU.
- PL** Aby wybrać żądany tryb, wciśnij przycisk PARA.
- ET** Soovitud režiimi valimiseks vajutage nuppu STEAM (aur).
- LV** Lai izvēlētos režīmu, nospiediet pogu STEAM (TVAIKS).
- LT** Norėdami pasirinkti pageidaujama režimą, paspauskite mygtuką „STEAM“ (garai).

Automatsko isključivanje / Samoczynne wyłączenie / Automaatne väljalülitus / Automātiskā izslēgšanās / Automatinis išsijungimas

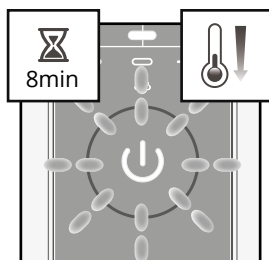

- HR** Nakon 8 minuta neaktivnosti, parna jedinica prelazi u način rada pripravnosti.
- PL** Po 8 minutach bez żadnej czynności jednostka pary przejdzie w tryb czuwania.
- ET** Kui seadet ei kasutata 8 minutit, lülitub auruseade ooterežiimile.
- LV** Ja ierīce netiek izmantota 8 minūtes, tvaika padeves bloks pāries gaidīšanas režīmā.
- LT** Nenaudojant 8 min. garų prietaise įsijungs budėjimo režimas.

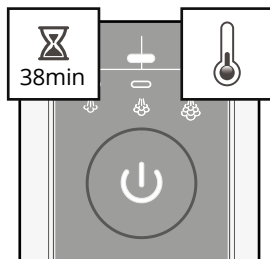

- HR** Nakon 38 minuta neaktivnosti, parna jedinica automatski se isključuje.
- PL** Po 38 minutach bez żadnej czynności jednostka pary automatycznie się wyłączy.
- ET** Kui seadet ei kasutata 38 minutit, lülitub auruseade automaatselt välja.
- LV** Ja ierīce netiek izmantota 38 minūtes, tvaika padeves bloks automātiski izslēgsies.
- LT** Nenaudojant 38 min., garų prietaisas išsijungs automatiškai.

5. Pribor / Akcesoria / Tarvikud / Piederumi / Priedai

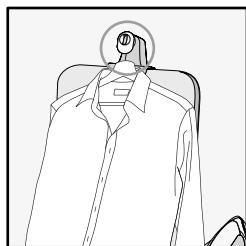

- HR** Za glačanje odjeće postavljene na vješalicu upotrebljavajte kuku za vješalicu.
- PL** Użyj haka na wieszak, by prasować ubranie umieszczone na wieszaku.
- ET** Riputuskonksu kasutage riidepuul oleva riideeseme triikimiseks.
- LV** Lai gludinātu apģērbu, kas novietots uz pakaramā, izmantojiet drēbju pakaramā āķi.
- LT** Norėdami lyginti ant pakabos kabantį drabužį, naudokite pakabinimo kabljį.

Četka za tkaninu / Szczotka do tkanin / Riidehari / Auduma suka / Audinio šepetys

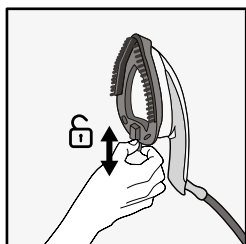

- HR** Prije uklanjanja ili postavljanja četke isključite uređaj i pričekajte 1 sat vremena da se ohladi. Stavite parnu četku na podnicu glačala. Ovaj pribor pomaže kod otvaranja vlakana odjeće za bolje prodiranje pare.
- PL** Przed zdjęciem lub założeniem szczotki parowej odłącz urządzenie z sieci i odczekaj godzinę, aż ostygnie. Wsuń szczotkę pary na stopę żelazka. Pomoże to otworzyć włókna ubrania, by zaferować lepsze przenikanie pary.
- ET** Enne harja eemaldamist või paigaldamist lülitage seade välja ja laske sellel vähemalt 1 tunni jooksul maha jahtuda. Pange aurutaja hari triikraua tallale. See tarvik aitab avada riideeseme kiudusid, et aur paremini riidest läbi pääseks.
- LV** Pirms noņemat vai uzliekat tvaika suku, izslēdziet ierīci un ļaujiet tai atdzist 1 stundu. Uzliect uz gludināšanas virsmas tvaika suku. Šis piederums palīdzēs atvērt apģērba šķiedras, lai uzlabotu tvaika caurlaidību.
- LT** Prieš nuimdami arba uždėdami šepetį, prietaisą išjunkite ir palaukite 1 val., kol jis atvės. Uždėkite garinį šepetį ant lygintuvo pado. Naudodami šį priedą, užtikrinsite geresnį garų prasiskverbimą į drabužio pluoštą.

6. Odvojivo postolja / Wyjmowana jednostka / Eemaldatav alus / Noņemama pamatne / Laikiklio nuēmimas

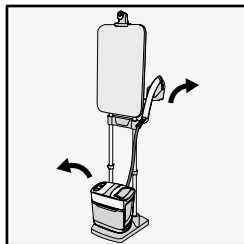

HR Skinite parnu jedinicu s postolja.
Odbravite ležište glačala pritiskom na unutrašnju plastičnu traku.
Uklonite ležište glačala s glačalom.

PL Zdejmij jednostkę pary z podstawy.
Odblokuj podstawę żelazka wciskając plastikowy pasek wewnątrz.
Zdejmij podstawę żelazka z żelazkiem.

ET Eemaldage auruseade selle aluselt.
Vabastage triikraua alus, lükates sisemist plastikriba. Eemaldage
triikraua alus ja triikraud.

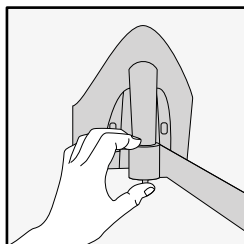

LV Izņemiet no pamatnes tvaika padeves bloku.
Atbrīvojiet gludekļa turētāju, piespiežot iekšējo plastmasas plāksnīti.
Gludeklā turētājs jānoņem vienlaikus ar gludekli.

LT Nuimkite garų prietaisą nuo lentos pagrindo.
Atlaisvinkite lygintuvo laikiklį, paspausdami vidinėje pusėje esančią
plastikinę juostelę. Nuimkite lygintuvą ir lygintuvo laikiklį.

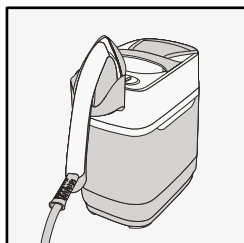

HR Postavite glačalo i ležište glačala na parnu jedinicu.

PL Ustaw żelazko i podstawę na jednostce pary.

ET Pange triikraud ja triikraua alus auruseadme peale.

LV Novietojiet gludekli un turētāju uz tvaika padeves bloka.

LT Padėkite lygintuvą ir jo laikiklį ant garų prietaiso.

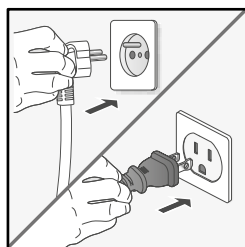

HR Pomičite se okolo s uređajem. Priključite uređaj na strujno napajanje, uključite ga i pričekajte da se zagrije. Uređaj uvijek upotrebljavajte kada je parna jedinica na stabilnoj podlozi.

PL Skontroluj urządzenie. Włącz do sieci, włącz urządzenie i odczekaj, aż się nagrzeje. Zawsze używaj z jednostką pary ustawioną na stabilnym podłożu.

ET Liikuge seadmega. Ühendage see vooluvõrku, lülitage sisse ja oodake, kuni see soojeneb. Kasutamisel pidage meeles, et auruseade peab olema maas, stabiilsel pinnal.

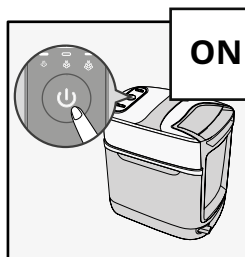

LV Pārvietojiet kopā ar ierīci. Iespraudiet kontaktdakšu kontaktligzdā, ieslēdziet gludekli un pagaidiet kamēr tas uzsilst. Vienmēr, izmantojot ierīci, tvaika padeves blokam jāatrodas zemē uz stabilas virsmas.

LT Laisvai judėkite su prietaisu. Prijunkite į elektros lizdą, įjunkite ir palaukite, kol prietaisas įkais. Dirbkite tik tada, kai garų prietaisas stabiliai stovi ant grindų.



HR Kada upotrebljavate uređaj, budite pažljivi i vodite računa o vrućini i pari.

PL Uwaga! Na wysoką temperaturę i parę podczas obsługi urządzenia.

ET Seadme kasutamisel olge ettevaatlik kuumuse ja auru suhtes.

LV Lietojot ierīci, uzmanieties no karstuma un tvaika.

LT Prietaisą dėl skleidžiamo karščio naudokite atsargiai.

7. Čišćenje proizvoda / Mycie produktu / Tootte puhastamine / Produkta tīrīšana / Prietaiso valymas

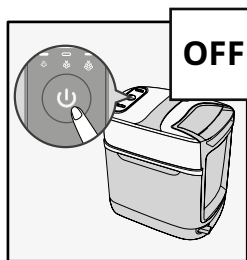

HR

Isključite uređaj. Pričekajte 1 sat da se uređaj potpuno ohladi.

PL

Wyłącz urządzenie. Odczekaj godzinę, aż całkowicie ostygnie.

ET

Lülitage seade välja. Oodake 1 tund, et seade täielikult maha jahtuks.

LV

Izslēdziet ierīci. Pagaidiet 1 stundu, kamēr pilnībā atdziest gludeklis.

LT

Išjunkite prietaisą. Palaukite 1 val., kol jis visiškai atvės.

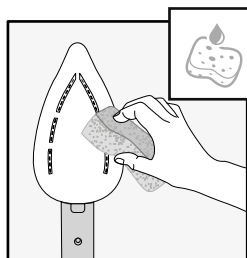
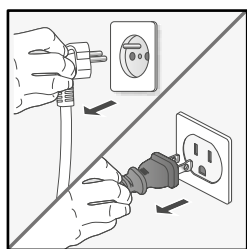

HR

Podnicu čistite vlažnom mekanom krpom ili spužvom.

PL

Stopę należy czyścić miękką zwilżoną szmatką lub gąbką.

ET

Puhastage seadme tald pehme niiske lapi või käsnaaga.

LV

Tīriet gludināšanas virsmu ar mitru drānu.

LT

Nuvalykite lygintuvo padą drėgna minkšta šluoste arba kempine.

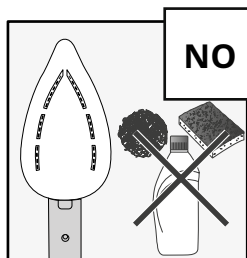

NO

HR

Za čišćenje podnice nemojte nikada upotrebljavati abrazivne proizvode ili površine.

PL

Nigdy nie używaj produktów ściernych do czyszczenia powierzchni podstawy.

ET

Ärge kunagi kasutage seadme tald puhastamiseks abrasiivseid tooteid või pindasid.

LV

Gludināšanas virsmas tīrīšanai nekad nelietojiet abrazīvus izstrādājumus vai virsmas.

LT

Niekada nenaudokite abrazyviinių produktų ar paviršių lygintuvo padui valyti.

8. Skladištenje proizvoda / Czyszczenie produktu / Toote korrastamine / Produkta kopšana / Prietaiso paruošimas saugojimui

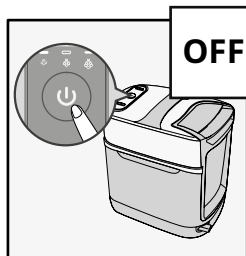

HR Isključite uređaj. Pričekajte 1 sat da se uređaj potpuno ohladi.

PL Wyłącz urządzenie. Odczekaj godzinę, aż całkowicie ostygnie.

ET Lülitage seade välja. Oodake 1 tund, et seade täielikult maha jahtuks.

LV Izslēdziet ierīci. Pagaidiet 1 stundu, kamēr pilnībā atdziest gludeklis.

LT Išjunkite prietaisą. Palaukite 1 val., kol jis visiškai atvės.

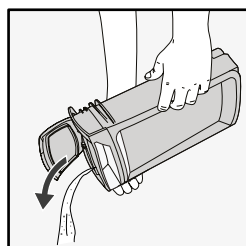
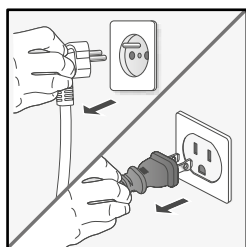

HR Ispraznite spremnik vode.

PL Opróżnij pojemnik na wodę.

ET Tühjendage veepaak.

LV Izlejiet no tvertnes ūdeni.

LT Ištuštinkite vandens bakelį.

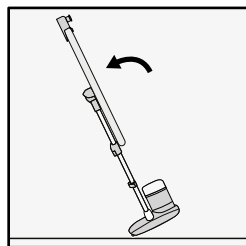

HR Nagnite dasku u okomit položaj. Naslonite cijeli uređaj prema natrag kako biste ga odložili i skladištili.

PL Złóż w górę do pionowej pozycji. Przechyl urządzenie do tyłu, by je przenieść lub przechować.

ET Tõstke triikimislaud vertikaalsesse asendisse. Seadme liigutamiseks ja hoiustamiseks kallutage seadet tahapoole.

LV Pēc tam paceliet gludināšanas dēli uz augšu vertikālā stāvoklī. Lai ierīci pārvietotu un novietotu uzglabāšanā, salieciet slīpumā, atpakaļvirzienā.

LT Pastatykite lentą į vertikalią padėtį. Visą prietaisą paverskite atgal, ir nugabenkite į saugojimo vietą.

9. Uklanjanje kamenca / Anticalc / Katlakivi eemaldamine / Atkaļņošana / Kalkiņšalinimas

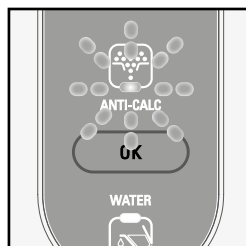

HR Kada je uređaj potrebno očistiti od kamenca, svjetlosni indikator za uklanjanje kamenca treperi.

PL Gdy z urządzenia należy usunąć kamień, kontrolka światlna anti calc miga.

ET Kui seadmeest on vaja eemaldada katlakivi, hakkab katlakivi eemaldamise märgutuli vilkuma.

LV Kad būs pienācis laiks atkaļņot ierīci, mirgos atkaļņošanas gaisma.

LT Kai iš prietaiso reikia pašalinti kalkes, ima mirksėti kalkių šalinimo kontrolinė lemputė.

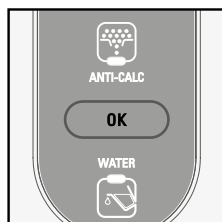
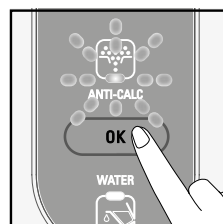
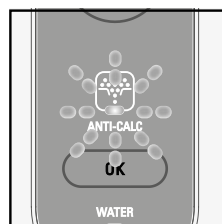
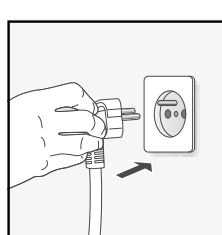
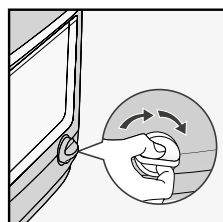
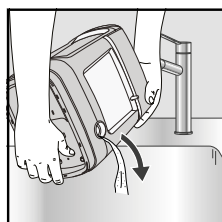
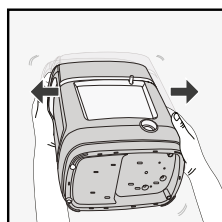
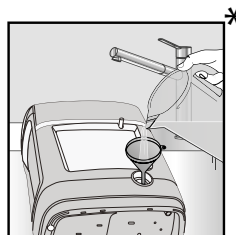
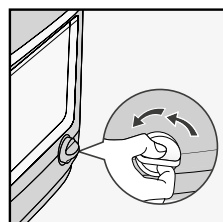
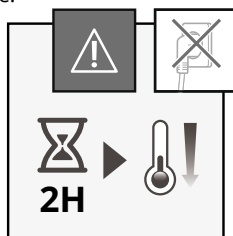
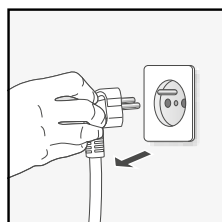
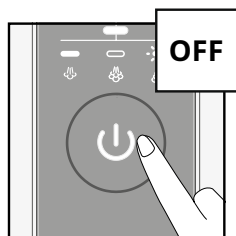

* Nisu uključeni / Nie zawiera / Vājla arvatud / Nav ietverts / Nėra įtraukta

2. Πριν από την πρώτη χρήση / Az első használatbavétel előtt / Înaintea primei utilizări / Pre prve upotrebe / Pred prvým použitím

EL Κατά την πρώτη χρήση, μπορεί να βγαίνει καπνός και οσμή από τη συσκευή. Δεν επηρεάζουν τη χρήση της συσκευής και εξαφανίζονται σύντομα. Μπορεί επίσης να βγαίνουν μικρά σωματίδια από τη συσκευή. Είναι υπολείμματα της διαδικασίας παραγωγής και δεν επηρεάζουν ούτε εσάς ούτε τα ρούχα σας. Εξαφανίζονται σύντομα. Η συσκευή πρέπει να χρησιμοποιείται και να τοποθετείται πάνω σε επίπεδη και σταθερή επιφάνεια, ανθεκτική στη θερμότητα. Όταν τοποθετείτε τη συσκευή στη βάση της, βεβαιωθείτε ότι η βάση στέκεται πάνω σε σταθερή επιφάνεια. Μη χρησιμοποιείτε ποτέ τη συσκευή αναποδογυρισμένη.



Μη χρησιμοποιήσετε ποτέ τη σιδερώστρα με συμβατικό σίδερο ή γεννήτρια ατμού. Χρησιμοποιείτε μόνο το σίδερο της συσκευής.

HU Az első használat során füst vagy szag jöhet a készülékből. Ez a jelenség nem befolyásolja a készülék használatát, és gyorsan meg fog szűnni. Kis részecskék is kijöhetnek a vasalóból. Ezek a gyártási folyamat részei, és nem ártalmasak Önre vagy a ruhákra. Ez gyorsan megszűnik.

A készüléket sima, stabil, hő- és vízálló felületen kell használni, ill. ilyen felületre kell helyezni. Amikor a készüléket a tartójára helyezi, ellenőrizze, hogy stabil legyen az a felület, amelyre a tartót helyezték. Ne használja a készüléket, ha meg van fordítva.



Soha ne használja a készülék vasalódeszkáját klasszikus vasalóval vagy gőz generátorral. A készüléket csak vasalón használja.

RO La prima utilizare, este posibil ca aparatul să emită fum și miros. Acestea nu vor afecta utilizarea aparatului și vor dispărea rapid. De asemenea, este posibil ca particule mici să iasă din aparat. Acestea fac parte din procesul de fabricație și nu vă vor afecta sănătatea sau hainele. Vor dispărea rapid.

Aparatul trebuie utilizat și așezat pe o suprafață netedă, stabilă și termorezistentă. Când așezați fierul de călcat pe suportul său, asigurați-vă că suprafața pe care este așezat suportul este stabilă. Nu utilizați niciodată aparatul dacă este răsturnat.



Nu utilizați niciodată masa de călcat Smart Board patentată cu un fier de călcat clasic sau cu un aparat de aburi. Utilizați-o numai cu fierul furnizat.

SR

Kod prve upotrebe uređaj može da ispušta isparenja i neugodan miris. To neće imati uticaj na upotrebu uređaja i brzo će da nestane. Iz pegle mogu da izlaze i sitne čestice. Sitne čestice su ostaci od proizvodnog procesa i nemaju uticaj na vas ili na vašu odeću. One nestaju brzo.

Uređaj je potrebno upotrebljavati i odlagati na ravnoj, stabilnoj i vatrostalnoj površini. Prilikom stavljanja uređaja na postolje, uverite se da je površina na koju je postavljeno postolje stabilna. Nemojte nikada da upotrebljavate uređaj ako je okrenut.



Nemojte nikada da upotrebljavate dasku uređaja sa klasičnom peglom ili generatorom pare. Upotrebljavajte samo peglu uređaja.

SK

Pri prvom použití môžu zo spotrebiča vychádzať výpary a zápach. Nemá to vplyv na používanie spotrebiča a tieto prejavy rýchle vymiznú. Zo žehličky môžu tiež vychádzať malé častice. Sú súčasťou výrobného procesu a nemajú vplyv na Vás ani na vaše odevy. Rýchlo zmiznú.

Spotrebič sa musí používať na rovnom, stabilnom a teplovzdornom povrchu. Ak odkladáte spotrebič na stojan, uistite sa, že povrch, na ktorom je umiestnený stojan, je stabilný. Spotrebič nikdy nepoužívajte, ak je otočený.



Nikdy nepoužívajte dosku spotrebiča s klasickou žehličkou alebo parným generátorom. Používajte iba žehličku.

3. Πρώτη χρήση / Első használat / Prima utilizzare / Prva upotreba / Prvé použitie

Κλίση της σιδερώστρας / A deszka kihajtása/ Inclinarea mesei / Naginjanje daske / Sklopenie dosky

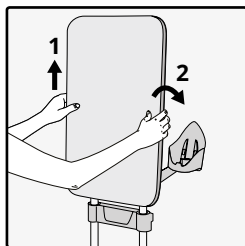

- EL** Πιάστε με τα χέρια τη σιδερώστρα και από τις δύο πλευρές, σηκώστε την κάθετα, και γείρετέ την προς τα πίσω στην επιθυμητή θέση.
- HU** Fogja meg két kézzel a deszka két oldalát, függőlegesen emelje fel, és döntse hátra a kívánt pozícióba.
- RO** Puneți mâinile pe fiecare latură a mesei, ridicăți-o vertical și înclinați-o pe spate până în poziția dorită.
- SR** Stavite ruke sa svake strane daske, podignite je vertikalno i nagnite prema nazad u željeni položaj.
- SK** Položte ruky na každú stranu dosky, zvislo ju zdvihnite a sklopte dozadu do požadovanej polohy.

Ρύθμιση του ύψους της σιδερώστρας και της βάσης του σίδηρου / Vasalódeszka és vasaló tartó magasságának beállítása / Reglarea înălțimii mesei și a suportului de fier de călcat / Podeșavanje visine daske i površine za odlaganje pegle / Nastavenie výšky dosky a opierky žehličky

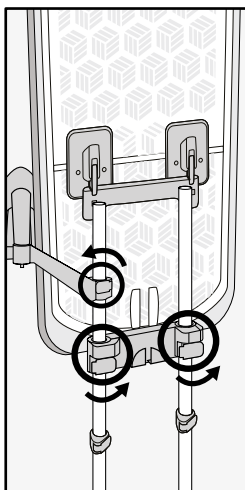

- EL** Αν χρειάζεται να αλλάξετε το ύψος της σιδερώστρας ή της βάσης του σίδηρου, ξεκλειδώστε τα ρυθμιστικά ύψους. Ανοψώστε ή χαμηλώστε τη σιδερώστρα/τη βάση του σίδηρου στην επιθυμητή θέση. Κλειδώστε τις ασφάλειες.
- HU** Ha a vasalódeszkat vagy a vasaló tartót be kell állítani, akkor oldja ki a magasság beállító gombokat. Emelje meg, vagy eressze le a vasalódeszkat/vasaló tartót a kívánt pozícióba. Rögzítse a rögzítőrudakat.
- RO** Când înălțimea mesei sau cea a fierului de călcat trebuie reglată, deblocați clemele de reglare a înălțimii. Ridicați sau coborâți masa/ fierul de călcat până în poziția dorită, apoi blocați clemele.
- SR** Kada je potrebno podešati visinu daske ili površine za odlaganje pegle, otkaçite elemente za podešavanje visine. Podignite ili spustite dasku/površinu za odlaganje pegle u željeni položaj. Zakačite blokirne elemente na cevi.
- SK** Ak je potrebné nastaviť výšku dosky alebo opierky žehličky, odomknite stojanové päťce. Zdvihnite alebo spustte dosku/žehličku do požadovanej polohy. Zamknite stojanové päťce.



EL

Όταν ξεκλειδώσετε τις ασφάλειες, η σιδερώστρα μπορεί να πέσει προς τα κάτω. Συγκρατήστε την μέχρι να τη ρυθμίσετε.

HU

Amikor kiengedi a rudakat, a deszka megereszkedhet. A beállitás alatt tartsa meg.

RO

Când deblocați clemele, este posibil ca masa să coboare brusc. Trebuie să o susțineți în timpul efectuării manevrelor.

SR

Kada otkačite cevi, daska može da se spusti dole. Držite je tokom podešavanja.

SK

Pri odblokovaní päťíc môže dôjsť k poklesnutiu dosky. Pridržiavajte ju počas manipulácie.

4. Χρήση του προϊόντος / A termék használata / Utilizarea produsului / Upotreba proizvoda / Použitie výrobku

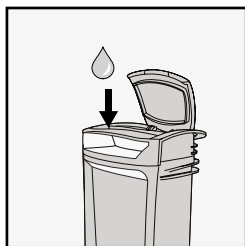

- EL** Αποσυνδέστε τη συσκευή από την πρίζα. Αφαιρέστε το δοχείο νερού. Γεμίστε το και τοποθετήστε το στη θέση του.
- HU** Húzza ki a készüléket a konnektorból. Vegye ki a víztartályt. Töltse fel, és helyezze vissza.
- RO** Scoateți aparatul din priză. Scoateți rezervorul de apă. Umpleți-l, apoi puneți-l la loc.
- SR** Isključite uređaj iz strujnog napajanja. Skinite rezervoar za vodu. Napunite rezervoar za vodu, a zatim ga vratite na njegovo mesto.
- SK** Zariadenie odpojte z elektrickej siete. Vyberte nádrž na vodu. Naplňte ju a potom dajte naspäť.

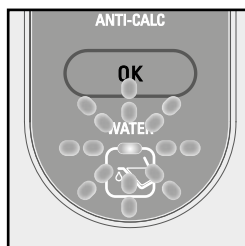

- EL** Αν αρχίσει να αναβοσβήνει η λυχνία νερού, ανατρέξτε στις παραπάνω οδηγίες και μετά κάντε κλικ στο κουμπί OK για επαναφορά της λυχνίας.
- HU** Amikor a víz jelzőlámpa villog, kérjük, nézze meg a fenti utasításokat, majd kattintson az OK gombra a lámpa újraindításához.
- RO** Când indicatorul luminos de apă luminează intermitent, vă rugăm consultați instrucțiunile de mai sus, după care apăsați butonul OK pentru a reporni indicatorul.
- SR** Kada svetlosni indikator za vodu treperi, pogledajte prethodno navedena uputstva, a zatim kliknite na taster OK da resetujete svetlosni indikator.
- SK** Keď bliká kontrolka vody, postupujte podľa vyššie uvedených pokynov a potom kliknite na tlačidlo OK, aby sa kontrolka reštartovala.

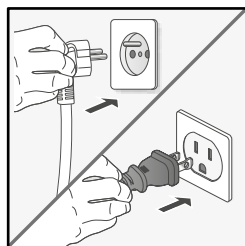

- EL** Τοποθετήστε το σίδερο στη βάση του. Συνδέστε τη συσκευή στην πρίζα και ενεργοποιήστε την. Περιμένετε να σταματήσει να αναβοσβήνει η λυχνία.
- HU** Helyezze a vasalót a vasalótartóra. Csatlakoztassa a készüléket, és kapcsolja be. Várjon, amíg a lámpa abbahagyja a villogást.
- RO** Puneți fierul de călcat pe suportul acestuia. Conectați aparatul la priză și porniți-l. Așteptați până când indicatorul luminos se oprește din clipit.
- SR** Stavite peglu na površinu za odlaganje pegle. Priključite uređaj na strujno napajanje i uključite ga. Sačekajte da svetlosni indikator prestane da treperi.

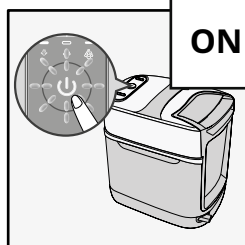

- SK** Položte žehličku na opierku žehličky. Pripojte spotrebič a zapnite. Počkajte, kým kontrolka neprestane blikáť.

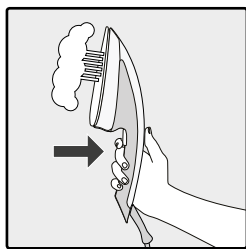

- EL** Πατήστε το κουμπί για να βγει ατμός.
- HU** A gőz bekapcsolásához nyomja meg a gőzindító gombot.
- RO** Apăsați butonul pentru declanșarea aburului.
- SR** Pritisnite taster da para počne izlaziti.
- SK** Pre zapnutie pary stlačte spúšť.

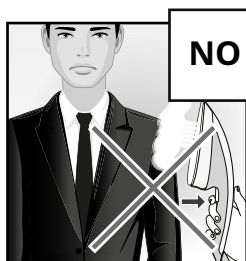

- EL** Μη σιδερώσετε και μη χρησιμοποιήσετε ποτέ τον ατμό σε ρούχα ενώ τα φοράτε.
- HU** Soha ne vasaljon vagy gőzöljön olyan ruhát, amelyet valaki éppen visel.
- RO** Nu folosiți niciodată fierul de călcat sau funcția de abur direct pe un articol vestimentar purtat de o persoană.
- SR** Nemojte nikada da direktno peglate ili da peglate sa parom odeću koju neko nosi na sebi.
- SK** Nikdy priamo nežehlite ani nenaparujte oblečenie, ktoré má niekto oblečené.

Ριπή ατμού / Erősebb gőzölés/ Producerea de jet de abur / Parni mlaz / Silnejšie naparovanie

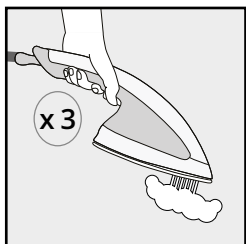

- EL** Πατήστε το κουμπί ατμού τρεις φορές για να ενεργοποιηθεί η ριπή ατμού.
- HU** Nyomja meg háromszor a gőzindító gombot az erősebb gőzölés aktiválásához.
- RO** Apăsați butonul pentru declanșarea aburului de trei ori pentru a activa jetul de abur.
- SR** Pritisnite taster za paru tri puta da aktivirate parni mlaz.
- SK** Stlačte trikrát spúšť pary pre aktiváciu zvýšenej pary.

Επιλογή λειτουργίας / Mód kiválasztása/ Buton selector de mod / Izbor režima rada / Výber režimu

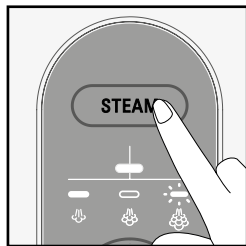

- EL** Για να επιλέξετε την επιθυμητή λειτουργία, πατήστε το κουμπί STEAM (Ατμός).
- HU** A kívánt mód kiválasztásához nyomja meg a STEAM (gőz) gombot.
- RO** Pentru a selecta modul dorit, apăsați butonul ABUR.
- SR** Za izbor željenog režima rada pritisnite taster za PARU.
- SK** Pre voľbu požadovaného režimu stlačte tlačidlo STEAM (PARA).

Αυτόματη απενεργοποίηση / Automatikus kikapcsolás/ Oprirea automată / Automatsko isključivanje / Automatické vypnutie

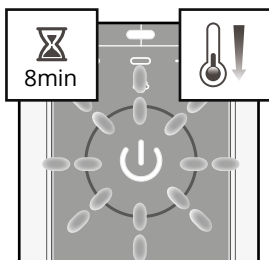

- EL** Μετά από 8 λεπτά αδράνειας, η μονάδα ατμού περνά σε κατάσταση αναμονής.
- HU** Ha 8 percig nem használja, a gőzölő egység készenléti üzemmódba kapcsol.
- RO** După 8 minute de neutilizare, unitatea de abur va intra automat pe modul standby.
- SR** Posle 8 minuta neaktivnosti, parna jedinica prelazi u režim pripravnosti.
- SK** Po 8 minútach nečinnosti sa parná jednotka prepne do režimu pohotovosti.

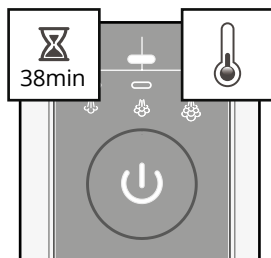

- EL** Μετά από 38 λεπτά αδράνειας, η μονάδα ατμού απενεργοποιείται αυτόματα.
- HU** Ha 38 percig nem használja, a gőzölő egység automatikusan kikapcsol.
- RO** După 38 de minute de neutilizare, unitatea de abur se va opri automat.
- SR** Posle 38 minuta neaktivnosti, parna jedinica se automatski isključuje.
- SK** Po 38 minútach nečinnosti sa parná jednotka automaticky vypne.

5. Βοηθητικά εξαρτήματα / Tartozékok / Accesorii / Dodatna oprema / Príslušenstvo

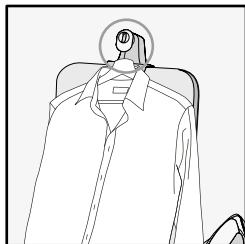

- EL** Χρησιμοποιήστε το άγκιστρο για να σιδερώσετε ρούχα κρεμασμένα σε κρεμάστρα.
- HU** Használja az akasztókampót, a ruhák vállfán való vasalásához.
- RO** Utilizați cârligul de suspendare a umerșelor pentru a călca un articol amplasat pe un umerș.
- SR** Za peglanje odeće postavljene na vešalicu upotrebjavajte kuku za vešalicu.
- SK** Použite závesný háčik na vyžehlenie odevu na vešiaku.

Βούρτσα υφασμάτων / Ruhakefe / Perie pentru material textil / Četka za tkaninu / Kefa na tkaniny

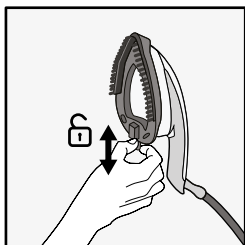

- EL** Πριν αφαιρέσετε και πριν τοποθετήσετε τη βούρτσα, απενεργοποιήστε τη συσκευή και αφήστε τη να κρυώσει για 1 ώρα. Τοποθετήστε τη βούρτσα ατμού στην πλάκα του ηλεκτρικού σίδερου. Αυτό το εξάρτημα βοηθά να ανοίξουν οι ίνες του ρούχου για να εισχωρήσει καλύτερα ο ατμός.
- HU** A kefe eltávolítása vagy felhelyezése előtt kapcsolja ki a készüléket, és hagyja 1 órán keresztül kihűlni. Helyezze a gőzölőkefét a vasalótápra. A tartozék segít, hogy a ruha anyagán jobban áthatoljon a gőz.
- RO** Înainte de a scoate sau de a monta peria, opriți aparatul și lăsați-l să se răcească timp de 1 oră. Puneți peria pe talpa fierului de călcat. Acest accesoriu va ajuta la deschiderea fibrelor textile pentru o mai bună penetrare a aburului.
- SR** Pre uklanjanja ili stavljanja četke, isključite uređaj i sačekajte 1 čas da se ohladi. Stavite parnu četku na površinu za peglanje. Ova dodatna oprema pomaže kod otvaranja vlakana odeće za bolje prodiranje pare.
- SK** Než vyberiete alebo nasadíte kefu, odpojte spotrebič a nechajte ho vychladnúť po dobu jednej hodiny. Nasadte naparovaciu kefu na žehliacu plochu. Toto príslušenstvo pomáha otvárať vlákna pre lepšie prenikanie pary.

6. Αφαιρούμενη βάση / Levehető alap / Baza detașabilă / Odvojivo postolje / Odnímatelná základňa

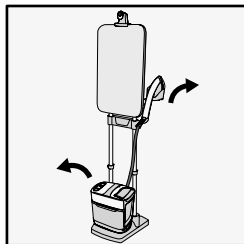

EL Αφαιρέστε τη μονάδα ατμού από τη βάση της. Ξεκλειδώστε τη βάση του σίδερου, πιέζοντας το εσωτερικό πλαστικό στοιχείο. Αφαιρέστε τη βάση μαζί με το σίδερο.

HU Vegye le a gőzölő egységet az alapról. Oldja ki a vasaló tartót a belső műanyag csík meghúzásával. Vegye le a vasaló tartót a vasalóval.

RO Detașați unitatea de abur de pe bază. Deblocați suportul fierului de călcat apăsând banda de plastic. Îndepărtați fierul de pe suport.

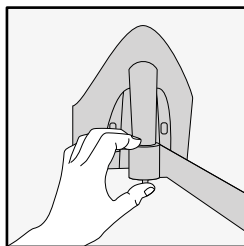

SR Uklonite parnu jedinicu sa njenog postolja. Odbravite površinu za odlaganje pegle pritiskom na unutrašnju plastičnu traku. Uklonite površinu za odlaganje pegle sa peglom.

SK Vyberte parnú jednotku zo základne. Odomknite opierku žehličky zatlačením vnútorného plastového jazýčka. Vyberte opierku žehličky so žehličkou.

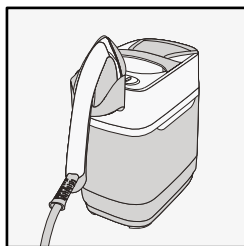

EL Τοποθετήστε το σίδερο και τη βάση του πάνω στη μονάδα ατμού.

HU Helyezze fel a vasalót és a vasaló tartót a gőzölő egységre.

RO Poziționați fierul de călcat și suportul fierului pe unitatea de producere abur.

SR Postavite peglu i površinu za odlaganje pegle na parnu jedinicu.

SK Umiestnite žehličku a opierku žehličky na parnú jednotku.

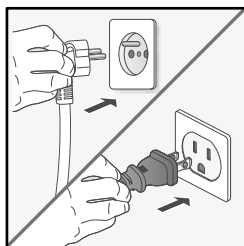

EL Μετακινηθείτε μαζί με τη συσκευή. Συνδέστε τη συσκευή στην πρίζα, ενεργοποιήστε την και περιμένετε να ζεσταθεί. Η μονάδα ατμού πρέπει πάντα να είναι σταθερή πάνω στο δάπεδο όταν χρησιμοποιείται.

HU Mozgassa a készüléket. Csatlakoztassa a készüléket a tápegységhez kapcsolja be, és várjon, amíg az egység felmelegszik. Csak akkor használja, ha a gőzölő egység az alapon van, és stabil.

RO Deplasați-vă cu aparatul. Conectați-l la priză, porniți-l și așteptați ca fierul să se încălzească. Utilizați întotdeauna când unitatea de aburi este situată pe sol și este stabilă.

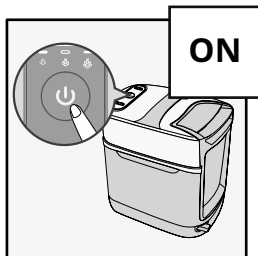

SR Pomerajte se okolo sa uređajem. Priključite uređaj na strujno napajanje, uključite ga i sačekajte da se zagreje. Uređaj uvek upotrebljavajte kada je parna jedinica na stabilnoj podlozi.

SK Pohybujte s vaším spotrebičom. Zapojte, zapnite a počkajte, kým sa zahreje. Vždy používajte, až keď je parná jednotka na zemi a je stabilná.



EL Όταν χρησιμοποιείτε τη συσκευή, προσέχετε τη θερμότητα και τον ατμό.

HU A készülék használatakor ügyeljen a hőre és a gőzre.

RO Aveți grijă la căldură și la aburi atunci când utilizați aparatul.

SR Kada upotrebljavate uređaj, budite pažljivi i vodite računa o vrućini i pari.

SK Pri používaní spotrebiča dávajte pozor na teplo a paru.

7. Καθαρισμός του προϊόντος / A termék tisztítása / Curățarea produsului / Čištění výrobku

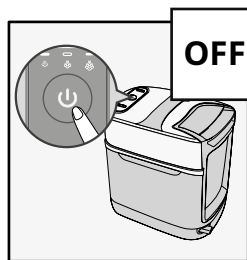

EL Απενεργοποιήστε τη συσκευή. Περιμένετε 1 ώρα για να κρυώσει τελείως.

HU Kapcsolja ki a készüléket. Várjon 1 órát, és hagyja teljesen kihűlni.

RO Opriți aparatul. Așteptați 1 oră pentru ca aparatul să se răcească complet.

SR Isključite uređaj. Sačekajte 1 čas da se uređaj potpuno ohladi.

SK Vypnite prístroj. Počkajte 1 hodinu až do úplného vychladenia spotrebiča.

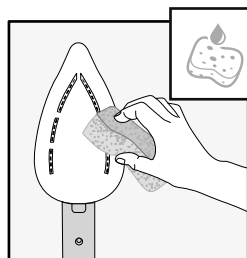
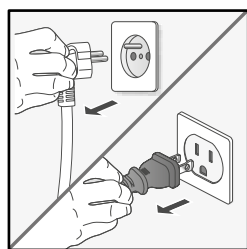

EL Καθαρίστε τη συσκευή με ένα υγρό πανί ή σφουγγάρι.

HU A vasalótalp tisztítását nedves puha ruhával vagy szivaccsal végezze.

RO Curățați talpa fierului de călcat cu o cârpă moale și ușor umezită sau cu un burete.

SR Površinu za peglanje čistite vlažnom mekom krpom ili sunđerom.

SK Žehliacu plochu vyčistite pomocou navlhčenej handry alebo špongie.

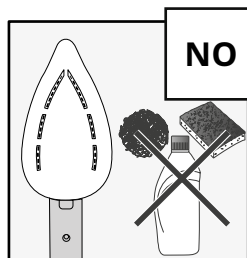

EL Μη χρησιμοποιείτε ποτέ διαβρωτικά προϊόντα ή υλικά για να καθαρίσετε την πλάκα του σίδηρου.

HU Soha ne használjon súrolószert vagy maró hatású szereket a vasalótalp tisztításához.

RO Nu utilizați niciodată produse sau suprafețe abrazive pentru a curăța talpa fierului de călcat.

SR Za čišćenje površine za peglanje nemojte nikada da upotrebljavate abrazivne proizvode ili površine.

SK Nikdy nepoužívajte abrazívne prostriedky na čistenie žehliacej plochy.

8. Τακτοποίηση του προϊόντος / A termék elrakása / Demontarea produsului / Odlaganje uređaja / Uskladnenie výrobku

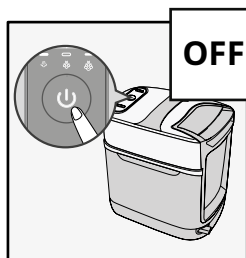

EL Απενεργοποιήστε τη συσκευή. Περιμένετε 1 ώρα για να κρύνει τελείως.

HU Kapcsolja ki a készüléket. Várjon 1 órát, és hagyja teljesen kihűlni.

RO Opriți aparatul. Așteptați 1 oră pentru ca aparatul să se răcească complet.

SR Isključite uređaj. Sačekajte 1 čas da se uređaj potpuno ohladi.

SK Vypnite prístroj. Počkajte 1 hodinu až do úplného vychladenia spotrebiča.

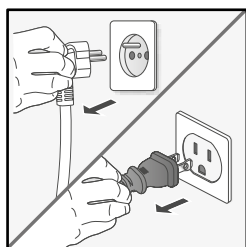

EL Αδειάστε το δοχείο νερού.

HU Ürítse ki a víztartályt.

RO Goliți rezervorul de apă.

SR Ispraznite rezervoar za vodu.

SK Vyprázdňte nádrž na vodu.

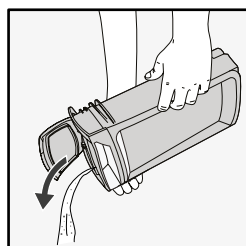

EL Σηκώστε τη σιδερώστρα κατακόρυφα. Γείρετε τη συσκευή προς τα πίσω για να τη μετακινήσετε και να την αποθηκεύσετε.

HU Állítsa a deszkát a függőleges helyzetbe. Döntse hátra a készüléket a mozgatóshoz és elrakáshoz.

RO Ridicați masa în poziția verticală. Înclinați tot aparatul pe spate pentru a-l putea deplasa și depozita.

SR Nagnite dasku u vertikalni položaj. Naslonite celi uređaj prema nazad da ga odložite i skladištite.

SK Zdvihnite dosku do zvislej polohy. Oprite spotrebič dozadu, aby ste ho mohli premiestniť a uložiť.

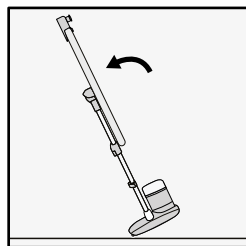

9. Καθαρισμός αλάτων / Vízkőmentesítés / Anticalcar / Uklanjanje kamenca / Odvápnenie

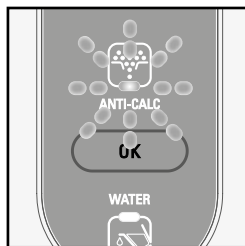

EL Όταν απαιτείται καθαρισμός των αλάτων στη συσκευή, αναβοσβήνει η λυχνία.

HU Ha a készülékét vízkőmentesíteni kell, a vízkőmentesítés jelzőlámpa villog.

RO Când aparatul trebuie să fie detartrat, indicatorul luminos anticalcar va clipi.

SR Kada je uređaj potrebno očistiti od kamenca, svetlosni indikator za uklanjanje kamenca treperi.

SK Ak je potrebné prístroj odvápniť, začne blikať kontrolka odvápnenia.

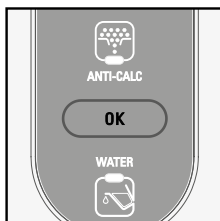
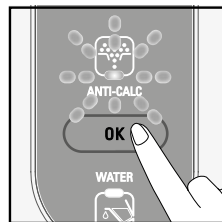
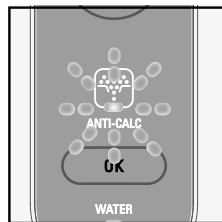
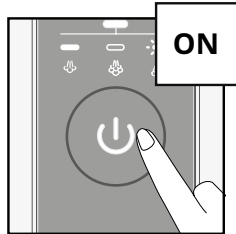
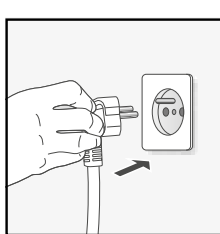
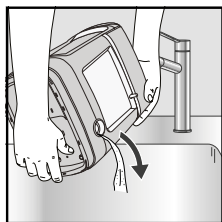
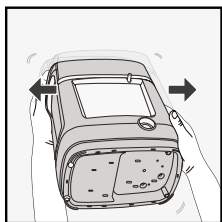
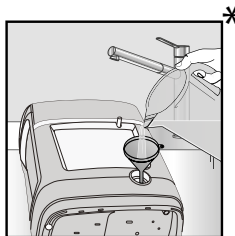
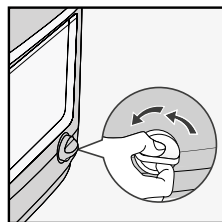
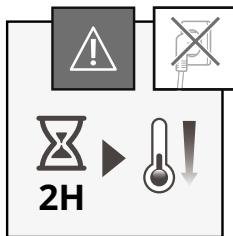
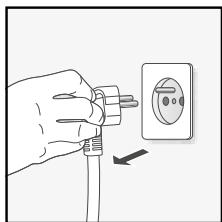
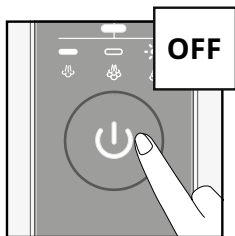

* Δεν περιλαμβάνονται / Nem tartozék / Neinclus / Nije uključeno / Nezahrnuté

2. Pred prvo uporabo / Prije prve upotrebe / ก่อนการใช้ งานครั้งแรก

SL

Pri prvi uporabi lahko iz aparata uhajata para in vonj. Ne bosta vplivala na uporabo aparata in bosta kmalu izginila. Iz likalnika se lahko izločajo tudi drobni delci. Ti so del proizvodnega postopka in ne vplivajo na vas ali vaša oblačila. Hitro izginejo.

Aparat mora biti uporabljan na ravni, stabilni in proti vročini odporni površini ter ga je treba na takšno površino tudi odložiti. Ko likalnik postavljate na njegovo stojalo, se prepričajte, da je površina, na katero je odložen, stabilna. V nasprotnem primeru aparata nikoli ne uporabljajte.



Deske aparata nikoli ne uporabljajte s klasičnim likalnikom ali parnim generatorjem. Uporabljajte le likalnik, priložen aparatu

BS

Pri prvotni uporabi iz aparata mogu izlaziti isparavanja i neugodan miris. To neće utjecati na upotrebu aparata i brzo će nestati. Iz pegle mogu izlaziti i sitne čestice. Sitne čestice su ostaci od proizvodnog procesa i ne utiču na vas ili na vašu odjeću. One nestaju brzo.

Aparat je potrebno upotrebljavati i odlagati na ravnoj, stabilnoj i vatrostalnoj površini. Kada stavljate aparat na njegovo postolje, uvjerite se da je površina na koju je postavljeno postolje stabilna. Nemojte nikada upotrebljavati aparat ako je okrenut.



Dasku aparat nikada ne upotrebljavajte s klasičnom peglom ili generatorom pare. Upotrebljavajte samo stopalo pegle aparata.

TH

เมื่อใช้งานครั้งแรก อาจมีไอน้ำและกลิ่นออกจากเครื่อง ไอน้ำและกลิ่นไม่ส่งผลกระทบต่อการใช้งาน และ จะหายไปไม่ช้า อนุภาคขนาดเล็กอาจออกจากเตารีดด้วยเช่นกัน อนุภาคเหล่านี้เป็นส่วนหนึ่งของ กระบวนการผลิต และไม่ส่งผลกระทบต่อคุณหรือเสื้อผ้าของคุณ ซึ่งจะหายไปไม่ช้า ต้องใช้และวางเครื่องบนพื้นผิวเรียบ มั่นคง ทนความร้อน เมื่อวางเครื่องบนฐาน ต้องแน่ใจว่าพื้นผิวฐานที่ วางมั่นคง ห้ามใช้เครื่องกลับด้าน



ห้ามใช้กระดานของเครื่องกับเตารีดทั่วไปหรือเครื่องกำเนิดไอน้ำ ใช้กับเตารีดของเครื่องเท่านั้น

3. Pred prvo uporabo / Prva upotreba / การใช้งานครั้งแรก

แรก

Nagnite desko/ Nagninjanje daske / ปรับเอียงกระดาน

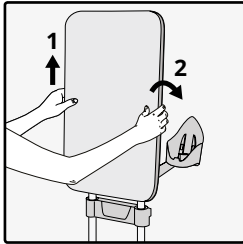

- SL** Postavite roki na vsako stran daske, desko dvignite navpično in jo nagibajte nazaj, dokler ne najdete želenega položaja.
- BS** Stavite ruke sa svake strane daske, podignite je vertikalno i nagnite prema nazad u željeni položaj.
- TH** ใช้มือจับแต่ละข้างของกระดาน ยกขึ้นในแนวตั้ง และเอียงไปทางด้านหลัง จนกว่าจะอยู่ในตำแหน่งที่ต้องการ

Prilagodite višino deske in odlagalne površine za likalnik/ Podešavanje visine daske i površine za odlaganje pegle / ปรับความสูง ของกระดานและที่วางเตารีด

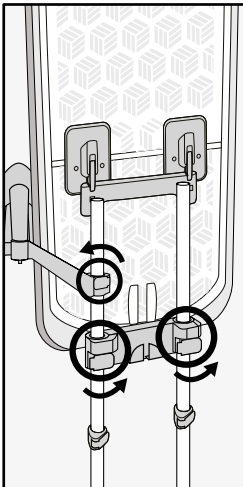

- SL** Ko je treba prilagoditi višino deske ali odlagalne površine za likalnik, odklenite višinska prilagodilnika. Dvigajte ali spuščajte desko/ odlagalno površino za likalnik, dokler ne dosežete želenega položaja. Zaklenite zaklepa stojala.
- BS** Kada je potrebno podesiti visinu daske ili površine za odlaganje pegle, oslobodite blokirne elemente za podešavanje visine. Podignite ili spustite dasku/površinu za odlaganje pegle u željeni položaj. Zaključajte blokirne elemente cijevi.
- TH** เมื่อต้องปรับความสูงของกระดานหรือที่วางเตารีด ปลดล็อกตัวปรับความสูง ยกหรือลดระดับกระดาน/ที่วางเตารีดจนกว่าจะอยู่ในตำแหน่งที่ต้องการ ล็อกตัวล็อกเสา



SL

Ko odklepete stojala, se lahko deska spusti. Med spreminjanjem jo držite.

BS

Kada zaključate cijevi, dasku možete spustiti dolje. Držite je tokom podešavanja.

TH

เมื่อปลดล็อกเสา กระดานอาจเลื่อนลง จับกระดานไว้ขณะปรับระดับ

4. Uporaba izdelka / Upotreba proizvoda / การใช้งานผลิตภัณฑ์

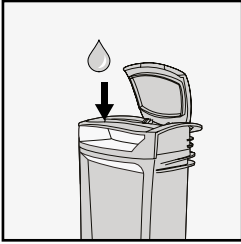

SL Aparat izključite iz električnega omrežja. Odstranite posodo za vodu. Napolnite jo in jo nato znova namestite.

BS Isključite aparat iz strujnog napajanja. Izvadite spremnik za vodu. Napunite spremnik za vodu, a zatim ga vratite na njegovo mjesto.

TH ถอดปลั๊กเครื่อง
ถอดถังน้ำออก เติมน้ำและใส่ถังกลับเข้าที่

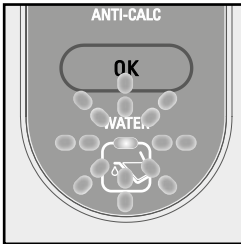

SL Če utripa lučka za vodo, glejte zgornja navodila in nato kliknite gumb OK, da lučko znova zaženete.

BS Kada svjetlosni indikator za vodu treperi, pogledajte prethodno navedena uputstva, a zatim kliknite na tipku OK da resetujete svjetlosni indikator.

TH เมื่อไฟส่วของน้ำกะพริบ โปรดดูคำแนะนำข้างต้น จากนั้นคลิกที่ปุ่ม OK (ตกลง) เพื่อเริ่มระบบไฟอีกครั้ง

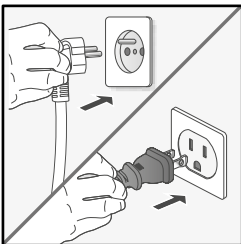

SL Likalnik postavite na odlagalno površino. Priključite in vklopite aparat. Počakajte, da lučka preneha utripati.

BS Stavite peglu na površinu za odlaganje pegle. Priključite aparat na strujno napajanje i uključite ga. Pričekajte da svjetlosni indikator prestane treperiti.

TH วางเตารีดบนที่วางเตารีด เสียบปลั๊กและเปิดเครื่อง รอจนกว่าไฟจะหยุดกะพริบ

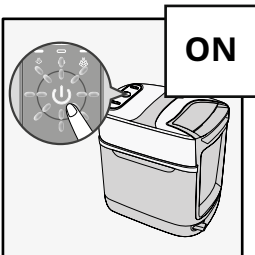

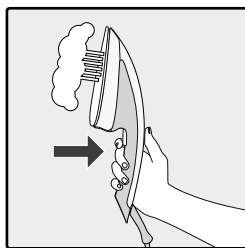

SL Pritisnite sprožilec, da sprožite paro.

BS Pritisnite okidač da para počne izlaziti.

TH กดปุ่มเพื่อทำไอน้ำ

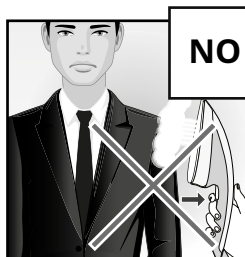

SL Nikoli ne likajte ali likajte s paro neposredno oblačila, ki jih nekdo nosi.

BS Nemojte nikada direktno peglati ili peglati s udarom pare onu odjeću koju neko nosi na sebi.

TH ห้ามรีดหรือใช้ไอน้ำโดยตรงบนเสื้อผ้าที่คนสวมอยู่

Sunek pare/ Parni udar / การเพิ่มไอน้ำ

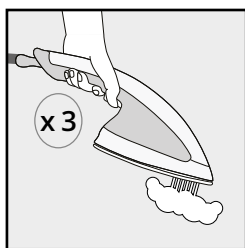

SL Da aktivirate sunek pare, pritisnite trikrat sprožilec za paro.

BS Pritisnite okidač za paru tri puta da aktivirate parni udar.

TH กดปุ่มทำไอน้ำสามครั้งเพื่อเปิดใช้งานการเพิ่มไอน้ำ

Izbira načina delovanja/ Odabir režima rada / การเลือกโหมด

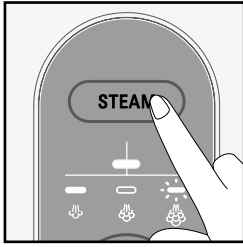

- SL** Če želite izbrati zeleni način, pritisnite gumb za paro STEAM.
- BS** Za odabir željenog režima rada pritisnite tipku za PARU.
- TH** กดปุ่ม ไออน่า เพื่อเลือกโหมดที่ต้องการ

Samodejni izklop / Automatsko isključivanje / ระบบปิดอัตโนมัติ

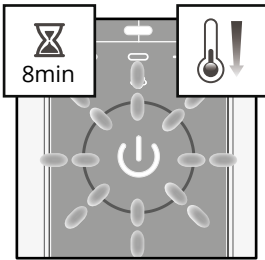

- SL** Po 8 minutah nedelovanja preide parna enota v način pripravljenosti.
- BS** Nakon 8 minuta neaktivnosti, parna jedinica prelazi u režim pripravnosti.
- TH** หลังจากไม่มีการใช้งานเป็นเวลา 8 นาที ชุดทำไอน้ำจะเปลี่ยนเป็นโหมดสแตนด์บาย

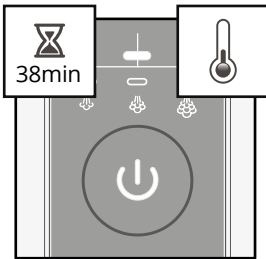

- SL** Po 38 minutah nedelovanja se parna enota samodejno izklopi.
- BS** Nakon 38 minuta neaktivnosti, parna jedinica automatski se isključuje.
- TH** หลังจากไม่มีการใช้งานเป็นเวลา 38 นาที ชุดทำไอน้ำจะหยุดทำงานโดยอัตโนมัติ

5. Dodatki / Dodatna oprema / อุปกรณ์เสริม

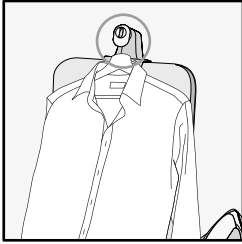

- SL** Če želite zlikati oblačilo na obešalniku, uporabite kavelj za obešalnik.
- BS** Za peglanje odječe postavljene na vješalico upotrebjavajte kuku za vješalico.
- TH** ใช้ตะขอแขวนเพื่อรีดเสื้อผ้าซึ่งแขวนไว้กับที่แขวน

Krtača za tkanino / Četka za tkaninu / แปรงปิดผ้า

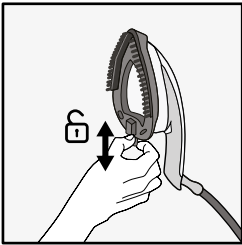

- SL** Preden odstranite ali namestite krtačo, izklopite aparat in počakajte 1 uro, da se ohladi. Parno krtačo namestite na likalno ploščo. Ta dodatek pomaga odpreti vlakna oblačila za boljše prodiranje pare.
- BS** Prije skidanja ili stavljanja četke isključite aparat i pričekajte 1 sat da se ohladi. Stavite parnu četku na površinu za peglanje. Ova dodatna oprema pomaže kod otvaranja vlakana odjeće za bolje prodiranje pare.
- TH** ก่อนถอดหรือติดตั้งแปรง ปิดเครื่องแล้วปล่อยให้เย็นลงเป็นเวลา 1 ชั่วโมง ใส่แปรงไอน้ำเข้ากับหน้าเตารีด อุปกรณ์เสริมนี้จะช่วยให้ไอน้ำแทรกซึมเข้าสู่ใยผ้าได้ดีขึ้น

6. Snemljivo podnožje / Odvojivo postolje / ฐานแบบถอดได้

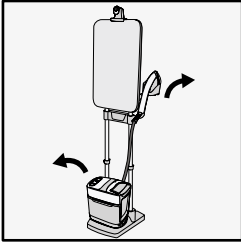

SL Odstranite parno enoto s podnožja. To odlagalno površino za likalnik odklenite tako, da pritisnete notranji plastični trak. Odlagalno površino za likalnik odstranite skupaj z likalnikom.

BS Uklonite parnu jedinico s njenog postolja. Otključajte površinu za odlaganje pegle pritiskom na unutrašnju plastičnu traku. Uklonite površinu za odlaganje pegle zajedno sa stopalom pegle.

TH ถอดชุดทำไอน้ำออกจากฐาน ปลดล็อกที่วางเตารีดนี้โดยกดที่แถบพลาสติกด้านใน ถอดที่วางเตารีดพร้อมกับเตารีด

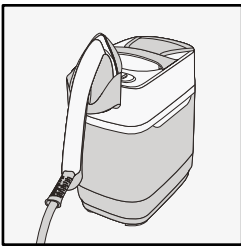
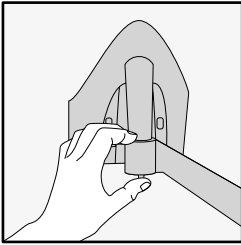

SL Likalnik in odlagalno površino za likalnik postavite na parno enoto.

BS Postavite peglu i površinu za odlaganje pegle na parnu jedinicu.

TH จัดตำแหน่งเตารีดและที่วางเตารีดบนชุดทำไอน้ำ

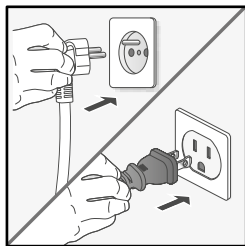

SL Premikajte ju skupaj z aparatom. Priključite in vklopite aparat ter počakajte, da se segreje. Vedno uporabljajte, ko je parna enota postavljena stabilno na tleh.

BS Pomjerajte se okolo s aparatom. Priključite aparat na strujno napajanje, vključite ga i pričekajte da se zagrije. Aparat uvijek upotrebljavajte kada je parna jedinica na stabilnoj podlozi.

TH เลื่อนไปตามเครื่อง เสียบปลั๊กและเปิดเครื่อง แล้วรอนจนกว่าเครื่องจะร้อนขึ้น ใช้ชุดทำไอน้ำบนพื้นที่ยืนคงเสมอ

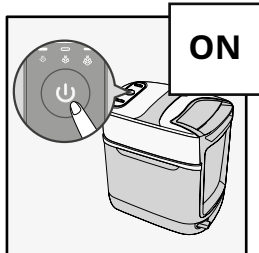

SL

Pri uporabi aparata bodite previdni glede pare in vročine.

BS

Kada upotrebljavate aparat, budite pažljivi i vodite računa o vrućini i pari.

TH

โปรดระมัดระวังความร้อนและไอน้ำเมื่อใช้งานเครื่อง

7. Čiščenje izdelka / Čiščenje proizvoda / การทำความสะอาด สะอาดผลิตภัณฑ์

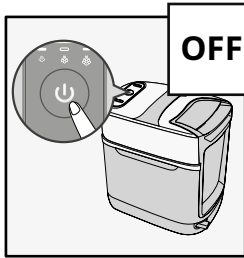

SL

Izklopite aparat. Počakajte 1 uro, da se povsem ohladi.

BS

Isključite aparat. Pričekajte 1 sat da se aparat potpuno ohladi.

TH

ปิดเครื่อง รอ 1 ชั่วโมงเพื่อปล่อยให้เครื่องเย็นสนิท

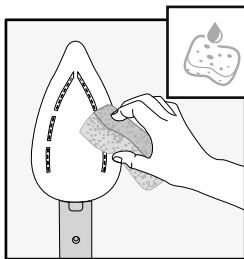
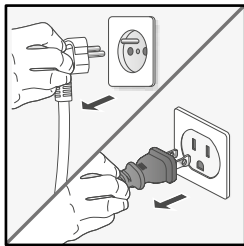

SL

Likalno ploščo očistite z vlažno mehko krpo ali gobico.

BS

Površino za peglanje čistite vlažnom mekom krpom ili spužvom.

TH

ทำความสะอาดหน้าเตารีดด้วยผ้าหรือฟองน้ำนุ่มชุบน้ำหมาด ๆ

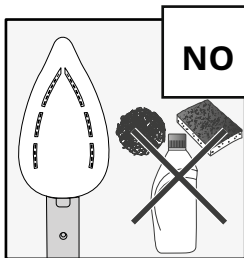

SL

Za čiščenje likalne plošče nikoli ne uporabljajte abrazivnih izdelkov ali površin.

BS

Za čiščenje površine za peglanje nemojte nikada upotrebljavati abrazivne proizvode ili površine.

TH

ห้ามใช้ผลิตภัณฑ์หรือฟืนผิวขัดลอกเพื่อทำความสะอาดหน้าเตารีด

8. Pospravljanje izdelka / Odlaganje proizvoda / การจัดการเก็บผลิตภัณฑ์

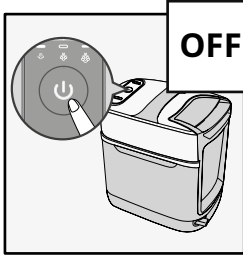

SL

Izklopite aparat. Počakajte 1 uro, da se povsem ohladi.

BS

Isključite aparat. Pričekajte 1 sat da se aparat potpuno ohladi.

TH

ปิดเครื่อง รอ 1 ชั่วโมงเพื่อปล่อยให้เครื่องเย็นสนิท

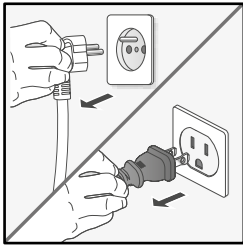

SL

Izpraznite posodo za vodo.

BS

Ispraznite spremnik za vodu.

TH

เทน้ำออกจากถังน้ำ

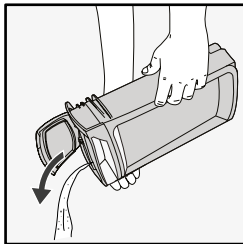

SL

Desko postavite v navpični položaj. Celoten aparat nagnite nazaj, da ga odstranite in shranite.

BS

Nagnite dasku u vertikalni položaj. Naslonite cijeli aparat prema nazad kako biste ga odložili.

TH

พลิกกระดานให้อยู่ในแนวตั้ง
เอียงทั้งเครื่องไปทางด้านหลังเพื่อเคลื่อนย้ายและจัดเก็บไว้ที่อื่น

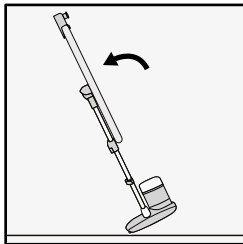

9. Odstranjevanje vodnega kamna / Uklanjanje kamenca / การตัดกั้บตะกรัน

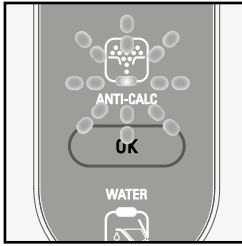

SL Ko je treba iz aparata odstraniti vodni kamen, utripa indikator vodnega kamna.

BS Kada je aparat potrebno očistiti od kamenca, svjetlosni indikator za uklanjanje kamenca treperi.

TH เมื่อต้องล้างคราบออกจากเครื่อง ไฟตัดกั้บตะกรันจะกะพริบ

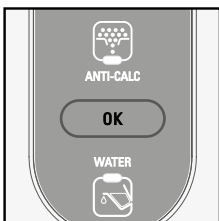
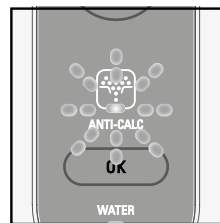
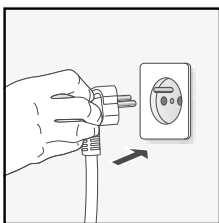
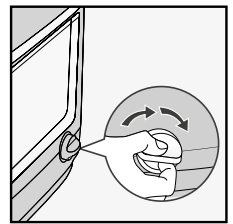
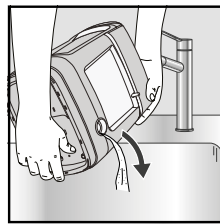
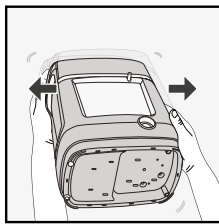
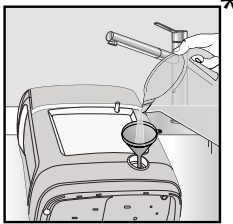
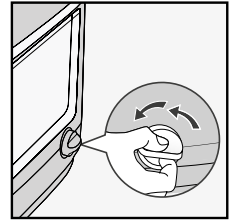
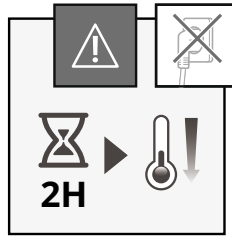
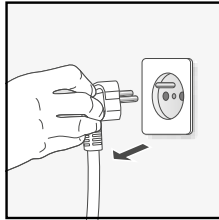
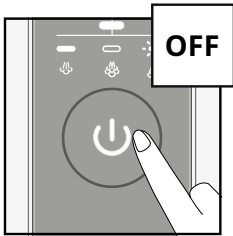

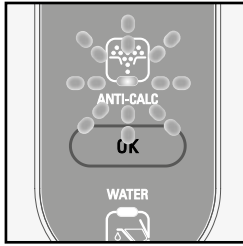

* Ni vključeno / Nije uključeno / ไม่รวม

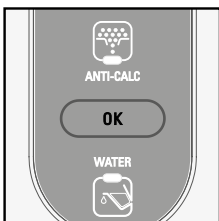
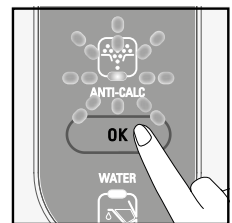
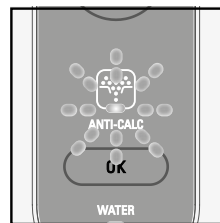
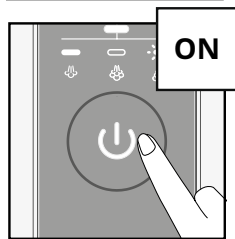
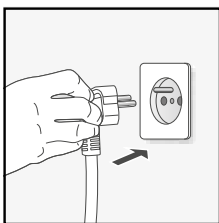
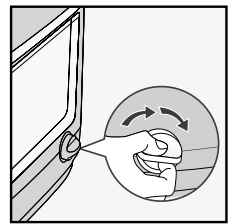
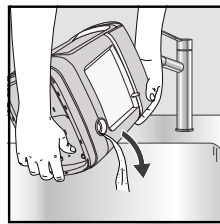
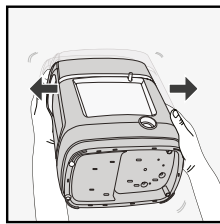
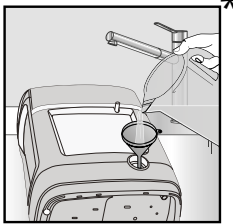
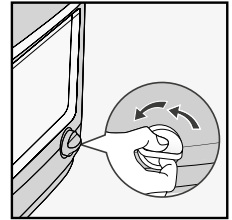
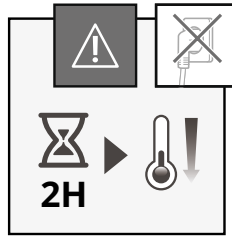
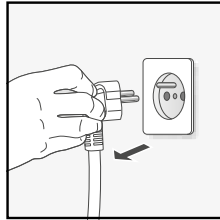
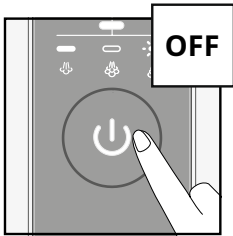

AR

عند الحاجة إلى إزالة التكلسات عن الجهاز، سيومض ضوء مانع التكلس.



* غير مشمول 

8. تنظيف المنتج وترتيب أجزائه

أطفئ الجهاز. انتظر لمدة ساعة إلى أن يبرد الجهاز تمامًا.

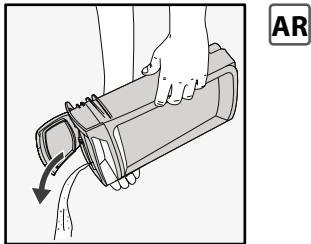
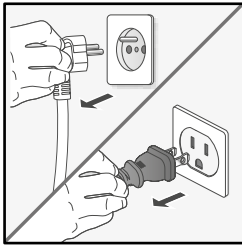
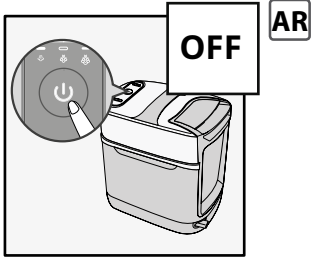

أفرغ خزان الماء.

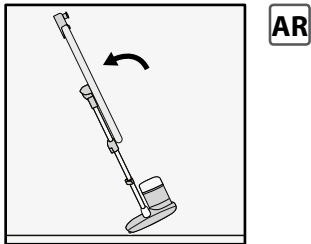

ارفع الطاولة إلى الوضع الرأسي.
أمل الجهاز بأكمله إلى الخلف لنقله وتخزينه.

7. تنظيف المنتج

أطفئ الجهاز. انتظر لمدة ساعة إلى أن يبرد الجهاز تمامًا.

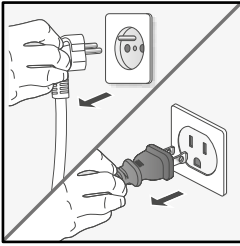
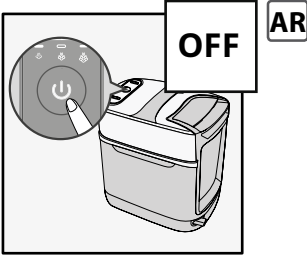

نظف بلاطة الكي بقطعة قماش ناعمة مبللة أو إسفنجة.

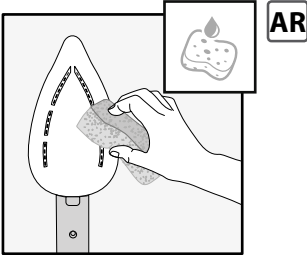

لا تقم أبدًا باستخدام المنتجات أو الأسطح الكاشطة لتنظيف بلاطة الكي.

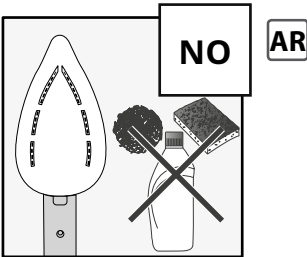

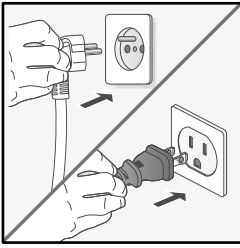

AR

تحرك مع جهازك. قم بتوصيلها وتشغيلها وانتظر إلى أن تسخن. ينبغي أن يكون الاستخدام دائماً
ووحدة البخار على موضوعة على الأرض وأن تكون ثابتة.

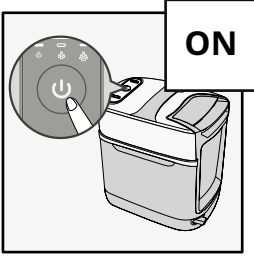

حاذر من الحرارة والبخار أثناء استخدام الجهاز.

AR



6. قاعدة قابلة للخلع

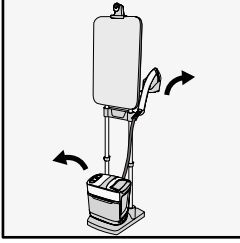

AR

ارفع وحدة البخار عن قاعدتها.
فك قفل مسند المكواة عن طريق الضغط على اللسان البلاستيكي الداخلي. اخلع مسند المكواة مع المكواة.

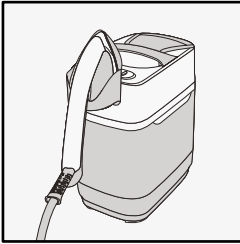
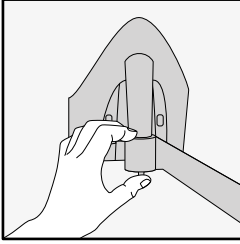

AR

ضع المكواة ومسندها على وحدة البخار.

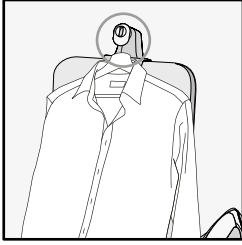

AR

استخدم خطاف التعليق لكي الملابس الموضوعة على شماعة.

فرشاة القماش

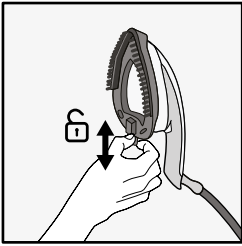

AR

قبل خلع الفرشاة أو تركيبها، أطفئ الجهاز واتركه يبرد لمدة ساعة.
ضع فرشاة البخار على بلاطة الكي. هذا الملحق يساعدك في تفتيح ألياف الملابس كي يخرقها البخار بشكل أفضل.

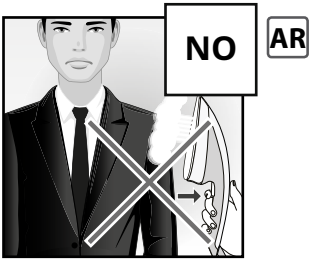

لا تقم أبدًا بالكي أو إطلاق البخار مباشرة على ملابس يرتديها أحد الأشخاص.

نفث البخار

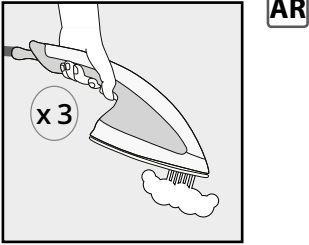

اضغط على زناد إطلاق البخار ثلاث مرات لتفعيل نفث البخار.

اختيار الوضع

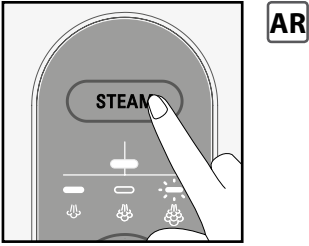

لتحد الوضع المرغوب، اضغط على زر البخار STEAM.

الإيقاف التلقائي

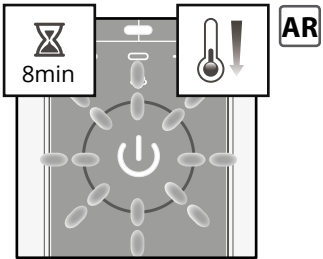

بعد 8 دقائق من عدم الاستخدام، ستدخل وحدة البخار في وضع الاستعداد.

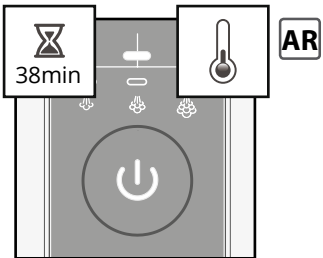

بعد 38 دقائق من عدم الاستخدام، ستنتطفئ وحدة البخار تلقائيًا.

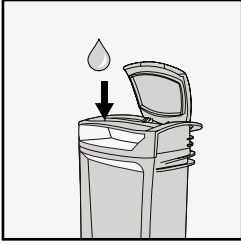

AR

افصل الجهاز عن مصدر التيار.
اخلع خزان الماء. املاه، ثم أعد تركيبه.

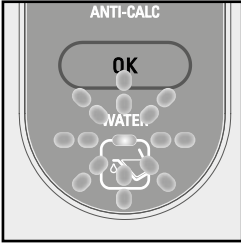

AR

عند وميض ضوء الماء، يُرجى مراجعة التعليمات أعلاه، وبعد ذلك انقر على زر موافق «OK» لإعادة تشغيل الضوء.

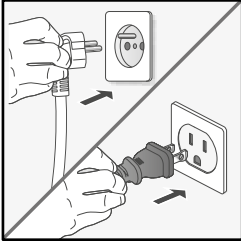

AR

ضع المكواة على مسند المكواة. قم بتوصيل الجهاز، ثم شغله. انتظر حتى توقف الضوء عن الوميض.

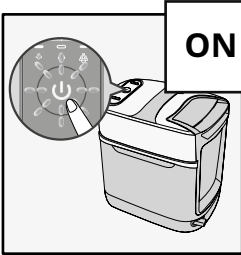

ON

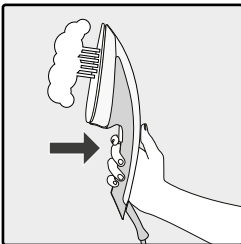

AR

اضغط على الزناد لإخراج البخار.

إمالة الطاولة

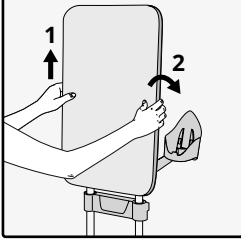

AR

ضع يديك على أحد جانبي الطاولة، وارفع بشكلٍ رأسي، ثم أمليا للخلف إلى أن تصل إلى الموضع المرغوب.

ضبط ارتفاع الطاولة ومسند المكواة

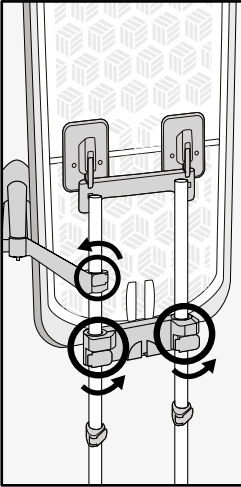

AR

عند الحاجة لضبط ارتفاع الطاولة أو مسند المكواة، قم بفك ضوابط الارتفاع. ارفع أو اخفض الطاولة/مسند المكواة إلى أن تصل إلى الموضع المرغوب. اربط مثبتات العمود.

عند تحرير أقدام الأعمدة، قد تسقط الطاولة. أمسكها أثناء إجراء التعديلات.

AR



2. قبل الاستعمال لأول مرة

عند الاستعمال للمرة الأولى، قد يصدر عن الجهاز دخان ورائحة. هذا لا يؤثر على استخدام الجهاز ويختفي بسرعة. كما قد تخرج جزيئات صغيرة من المكواة. تلك جزء من عملية الإنتاج ولا تؤثر عليك أو على ملابسك. وتختفي بسرعة. يجب أن يتم استخدام هذا الجهاز ووضعها فوق سطح مقاوم للحرارة مستوي وثابت. عند وضع هذا في الحامل الخاص به، تأكد أن السطح الذي يوجد فوقه هذا الحامل ثابتًا. لا تستخدم الجهاز أبدًا إذا كان مقلوبًا.

AR

لا تقم أبدًا باستخدام طاولة الجهاز مع مكواة عادية أو مولد بخار. بل يجب فقط استخدام مكواة الجهاز الخاص بك.

